



TARIF DE MENUISERIES ALUMINIUM

A RUPTURE THERMIQUE

Série coulissant

Série ouvrant traditionnel

Série porte légère à serrure

Série porte résidentielle

Série ouvrant caché

Volet roulant intégré

MARS 2021

2MA2P – RUE DENIS PAPIN – ZI DE BRAIS – 44600 ST NAZAIRE

TEL. 02 40 91 52 51 FAX 02 40 91 56 41

EMAIL contact@2ma2p.fr SITE www.2ma2p.fr



Bruno (Responsable Commercial)



Bertrand (Co-gérant)



Wulfran (Co-gérant)



Edwin (Informatique)



Cindy (Relation clientèle)



Sandrine (Devis)



Benoit (Relation clientèle)



Sandrine (Commande)



Yannick (Approvisionnement)



Nicolas (Chef d'Atelier)



Patricia (Secrétariat)

SOMMAIRE

Conditions générales de ventes	6
Performances thermiques des menuiseries	13
<u>Coulissant (ACUERDO)</u>	
Présentation des types de dormants	15
Codification pour le bon de commande	16
Bon de commande spécimen	17
Tarif	
Coulissant 2 vantaux 2 rails	18
Coulissant 4 vantaux 2 rails	22
Coulissant 3 vantaux 3 rails	26
<u>Galandage (ACUERDO)</u>	
Présentation des types de dormants	31
Tarif	
Galandage 1 vantail 1 rail	32
Galandage 4 vantaux 2 rails	33
Galandage 2 vantaux 1 rail	34
Galandage 2 vantaux 2 rails	36
Réservations maçonnerie (voir correspondances sur grille de prix)	38
<u>Ouvrant française traditionnel crémone (CENTURI)</u>	
Présentation des types de dormants	55
Codification pour le bon de commande	56
Bon de commande spécimen	57
Tarif	
Fixe	58
Ouvrant française 1 vantail	62
Ouvrant française 2 vantaux	64
Oscillo-battant 1 vantail	66
Oscillo-battant 2 vantaux	67
Soufflet	68
<u>Ouvrant française traditionnelle serrure (CENTURI & CARINA) et Porte Résidentielle</u>	
Présentation des types de dormants	69
Tarif	
Ouvrant française 1 et 2 vantaux seuil de 49mm	70
Ouvrant française 1 et 2 vantaux seuil de 20mm	72
Panneau décoratif et option pour porte d'entrée résidentielle	74
Réservations maçonnerie (voir correspondances sur grille de prix)	75
<u>Ouvrant caché crémone (EUFONIA)</u>	
Présentation des types de dormants	85
Codification pour le bon de commande	86
Bon de commande spécimen	87
Tarif	
Ouvrant française 1 vantail	88
Ouvrant française 2 vantaux	90
Oscillo-battant 1 vantail	92
Oscillo-battant 2 vantaux	93
Réservations maçonnerie (voir correspondances sur grille de prix)	94
Plus-value vitrages	104
Profilés divers	105
Volets roulants intégrés et demi linteau pose en neuf	107
Volets roulants intégrés pose en rénovation	112
Bons de commandes vierges	116



TARIF MENUISERIES STANDARDS – CONDITIONS DE VENTE

1- CONDITIONS PREALABLES

L'acceptation de l'offre par le client implique son adhésion aux présentes conditions générales de vente.

Toutes clauses contraires aux dites conditions, imprimées ou manuscrites, figurant dans la commande ou dans tout autre document émanant de l'acheteur, sont réputées nulles de plein droit.

2- OFFRES ET DEVIS

Les offres faites sans indication d'un délai d'option ne sont valables que pour l'acceptation nous parvenant dans les 30 jours suivant la date de notre offre.

3- ETUDES ET PROJETS

Les études et documents de toute nature remis ou envoyés par le vendeur, représentant 2MA2P, restent toujours la propriété entière de cette société. Dans tous les cas, il appartiendra à l'utilisateur de vérifier le contenu des études, projets et notes de calculs qui pourrait lui être remis par le vendeur et de certifier qu'elles répondent aux conditions d'emploi envisagées.

4- COMMANDE

La commande passée à la suite d'une offre préalable doit lui être en tous points conforme. Toute prescription contraire ou additionnelle peut, à notre seule appréciation, nous délier totalement ou partiellement de cette offre.

Les commandes doivent être complètes et nettement définies dans toutes leurs parties : spécification, mesure d'exécution, instruction d'expédition, lieu de destination finale de la marchandise et conditions de paiement.

Toute commande fera l'objet d'une confirmation écrite sur papier à en-tête commerciale du client avec un descriptif précis des produits commandés. Toutes notifications ou annulations ne seront acceptées que si elles interviennent dans un délai de 48 heures suivant la réception de la dite commande. Passé ce délai, nous nous réservons le droit de répercuter, au client, les frais découlant de l'exécution partielle ou totale de la commande.

Les plans éventuellement reçus pour information ne peuvent faire l'objet, de notre part, d'une étude de quantité.

Il est, d'autre part, rappelé que tous nos systèmes sont brevetés et testés, que chacun des éléments en fait partie intégrante. Nous nous réservons, en conséquence, le droit de refuser la livraison de toute commande que nous jugerions anormale à cet égard.



5- CONFIRMATION DE COMMANDE

Toute commande reçue directement ou par l'intermédiaire de nos représentants ou employés ne devient définitive que si elle a été confirmée par nos soins. De même, les ajouts et modifications sur quantité, prix, qualité et valeurs dimensionnelles devront faire l'objet d'une lettre de confirmation ; ceci pouvant entraîner une modification des conditions confirmées.

6- DELAIS DE LIVRAISON

Les délais de livraison sont des délais de mise à disposition en usine et ne courent qu'à partir de la réception de toutes les indications à fournir par le Maître d'Ouvrage ou la direction des travaux, y compris l'approbation des dessins de construction éventuellement établis par le fournisseur.

Toute modification, intervenant après la réception des indications, prorogera d'autant le délai donné et entraînera des frais.

En cas de retard d'expédition, aucune suppression ou résiliation de commande ne pourra être considérée comme valable, si elle n'est pas précédée d'une mise en demeure par lettre recommandée de la part de l'acheteur. A réception de cette mise en demeure, 2MA2P dispose du droit de livrer pendant une période maximum de quinze jours. Passé ce délai, la commande pourra être résiliée.

Par ailleurs, le dépassement de délai ne peut donner lieu à l'application de quelque pénalité que ce soit et notamment en cas de difficulté d'approvisionnement, indépendante de notre volonté, ou de pénurie de transport.

7- TRANSPORT

Les marchandises expédiées à l'acheteur voyagent à ses risques et périls nonobstant toutes causes contraires figurant sur la commande ou sur tout autre document émanant de l'acheteur. En cas d'enlèvement par le camion, le client ou son transporteur ont l'entière et exclusive responsabilité du chargement en dépit de notre intervention qui est bénévole. En conséquence, nous ne répondons pas des dommages survenus, tant aux marchandises qu'au transporteur ou qu'à des tiers, du fait d'un chargement défectueux et notamment d'une surcharge du véhicule, défaut ou insuffisance d'arrimage, mauvaise répartition de la charge.

L'acheteur doit s'assurer de la conformité de l'envoi et faire, s'il y a lieu, les réserves nécessaires, par lettre recommandée et dans les délais légaux, auprès des organismes et compagnies de transport.

Seules les marchandises, livrées par notre service de transport hebdomadaire, voyageront à nos frais et à nos risques et périls.

8- TRANSPORTS POSTAUX ET EXPRESS

Ces modes de transports sont réservés aux expéditions n'excédant pas 80 kilos et 3 mètres de longueur par colis. Dans ce cas, les frais de port seront toujours à la charge du destinataire et figureront sur nos factures.



9- CONTROLE ET VERIFICATION

La vérification doit se faire au déchargement des marchandises. Aucune réclamation, pour non-conformité, ne sera prise en considération, si elle n'est faite dans un délai de 3 (trois) jours à dater de la réception. Sauf accord écrit de 2MA2P, aucun retour de marchandise ne sera accepté. Lorsqu'elle a lieu, la reprise ne peut s'effectuer que pour des marchandises en parfait état et dans leur emballage et leur conditionnement d'origine.

10- PRIX

Tous les prix figurant à notre tarif s'entendent hors taxes départ usine. Tous prix, communiqués par téléphone ou par nos représentants, ne pourront être considérés comme un engagement qu'après confirmation écrite de notre part. Les prix sont établis en fonction des conditions économiques, le jour de l'offre ou de l'enregistrement de la commande. Ils pourront être révisés en fonction des variations des indices de base, justifiées par des décisions officielles, particulières ou générales. La facturation sera faite au nouveau prix en vigueur à la date de livraison.

11- RECLAMATIONS – GARANTIES

Nos menuiseries sont garanties contre tout défaut de matière ou vice de construction, pendant un an à dater du jour de l'expédition, à l'exception du matériel électrique dont la garantie est de 6 mois, sauf dans le cas de négligence, mauvais entretien ou utilisation incorrecte de la part de l'utilisateur.

Cette garantie est strictement limitée à l'échange pur et simple, en nos usines, des pièces défectueuses, sans indemnité d'aucune sorte pour main d'œuvre de démontage, remontage, immobilisation, frais de transport etc...

Sont exclus de la garantie les défauts dus :

- à un stockage défectueux,
 - à une manipulation incorrecte avant et après montage.
- Le remplacement éventuel ne pourra, en aucun cas, justifier un retard ou un refus de règlement de nos factures. Seule pourra être retenue la valeur des pièces reconnues contradictoirement défectueuses.

12- RESERVES DE PROPRIETE

Notre société se réserve, expressément, la propriété des marchandises livrées jusqu'au paiement intégral de leur prix en principal et intérêts, en application de la loi du 12 mai 1980, insérée dans la loi du 25 janvier 1985. En outre, la reprise de la marchandise, dans le cadre de l'application de cette clause, entraînera de plein droit la résolution de la vente.

En cas de non paiement, la reprise du matériel en totalité ou partiellement, pourra être demandée par simple présentation de requête du Président du Tribunal de Commerce du lieu où se trouve la marchandise, ou par requête auprès du Juge Commissaire en cas de redressement judiciaire. Cela dans un délai de 3 mois à partir de la publication du jugement ouvrant la procédure.



13- REGLEMENT

Les conditions de règlement figurant sur nos documents contractuels sont seules valables. Quelles que soient celles indiquées sur les bons de commande du client.

- a) Paiement à la commande : celui-ci doit être joint au bon de commande et libellé à l'ordre de 2MA2P .
- b) Paiement à la livraison : dans ce cas, le règlement sera remis au livreur porteur de la facture et libellé comme ci-dessus.
- c) Paiement à terme : sauf cas particulier, ayant fait l'objet d'un accord préalable, nos factures sont payables à trente jours fin de mois par traite domiciliée. En cas d'incident ou à défaut de paiement à l'échéance, nous nous réservons la faculté de suspendre ou annuler les commandes en cours, ce dont le client sera avisé, sans égard pour toutes conventions contraires antérieures et sans préjudice de tout autre recours.

En outre, le défaut de paiement d'un seul terme entraîne, de plein droit, l'exigibilité immédiate de la totalité de la créance du vendeur et celle-ci en vertu des dispositions de l'article 1907 du Code Civil et du texte pris pour son application, portera intérêt au taux majoré de 5 % par an, à compter de la date d'exigibilité de la créance, sans qu'il soit besoin d'une quelconque notification du vendeur à l'acheteur.

14- CLAUSE PENALE

Indépendamment des intérêts de retard stipulés à l'article 13 (ci-dessus) tout défaut de règlement qui donnerait lieu à une procédure de recouvrement entraînerait un majoration des sommes dues, à quelque titre que ce soit, de 15 % à titre de clause pénale que l'acheteur défaillant s'oblige d'ors et déjà à payer. Dans tous les cas, cette clause ne sera pas inférieure à 77 (soixante dix-sept) €. Cette clause pénale est destinée à indemniser forfaitairement, le vendeur, des frais irrépétibles de justice qu'il exposera, pour parvenir au paiement de sa créance et sera exigible dès signification d'une sommation par exploit d'huissier ou d'une assignation en justice ou du dépôt d'une requête à fin d'injonction de payer.

15- DIFFERENDS

En cas de contestation, la loi française est seule applicable. Tout litige concernant une affaire conclue pour l'exportation sera tranché, définitivement, suivant le règlement de conciliation et d'arbitrage de la Chambre de Commerce Internationale par un ou plusieurs arbitres nommés conformément à ce règlement.

Pour tous les autres litiges, il est fait attribution de juridiction près des tribunaux de NANTES qui sont compétents, quels que soient la nature, la cause ou le lieu du litige et quelles que puissent être les conditions spéciales de vente, même dans le cas d'appel en garantie et de pluralité des défenseurs.



TARIF MENUISERIES STANDARDS

GENERALITES

Le présent document concerne exclusivement les MENUISERIES ASSEMBLEES STANDARDS de la gamme **AZURAL**, commercialisées dans le marché diffus.

Il faut entendre par MENUISERIES ASSEMBLEES STANDARDS les châssis simples, tels qu'ils sont représentés et décrits dans le tarif, à l'exclusion des ensembles composés, ou de forme trapézoïdale et cintrée.

Le chiffrage de toute menuiserie ne correspondant pas aux critères du tarif, se fait exclusivement sur consultation

La conception technique et les équipements qui sont précisés à chaque rubrique, sont invariables.

Pour le descriptif précis, les détails de construction et les performances des menuiseries, se reporter aux plans du catalogue technique.

REGLEMENTATION

La conception des menuiseries et de leurs équipements commercialisés par **2MA2P**, est étudiée dans le respect de la réglementation française en vigueur.

Il appartient à l'installateur de respecter les directives normatives qui concernent la mise en œuvre, en particulier le DTU 37-1 pour la menuiserie.

Chaque famille de menuiseries a fait l'objet d'essais dans un laboratoire agréé, sous contrôle d'un organisme officiel : Les performances obtenues, toutes de très haut niveau, sont précisées dans le catalogue technique et les comptes-rendus détaillés des essais, disponibles sur demande exprimée directement à **2MA2P**.

TRAITEMENT DE SURFACE

La protection et la décoration des profilés et des accessoires apparents, sont obtenues soit par traitement anodique, soit par thermo laquage.

L'ANODISATION est réalisée sous label QUALANOD, le THERMO LAQUAGE sous label QUALICOAT et le TRAITEMENT DE SURFACE sous label QUALIMARINE.

COULEURS STANDARDS TENUES EN STOCK :

		<u>Prix</u>
Laqué Blanc	RAL 9010	Lecture directe du tarif
Laqué Gris Anthracite	7016S	+5%



TARIF MENUISERIES STANDARD

COULEURS STANDARDS :

1^{er} RANG

➤ Gris anthracite	7016 S
➤ Blanc	9016 S
➤ Argent satiné	AS1

Plus value 5 %

COULEURS STANDARDS NON TENUES EN STOCK :

2^{ème} RANG

➤ Ivoire	1015 S
➤ Rouge pourpre	3004 S
➤ Bleu saphir	5003 S
➤ Bleu gentiane	5010 S
➤ Vert mousse	6005 S
➤ Vert pâle	6021 S
➤ Gris galet	AA66
➤ Noir profond	9005 S

Plus value 10 %

COULEURS STANDARDS NON TENUES EN STOCK :

3^{ème} RANG

➤ Canon bleu nuit métallisé	AA18
➤ Gris métallisé 8821B	AA06
➤ Décor granité Futura	Noir 2100 sablé
➤ Tous les RALs précédents en Fine Structure	

Plus value 15 %

BICOLORE NON TENUES EN STOCK :

4^{ème} RANG

- Tout RAL intérieur et extérieur

Plus value 35 %

Si quantité supérieure à 4 châssis, demander un devis pour optimisation

VITRAGES

Les séries coulissants, ouvrant traditionnel et ouvrant caché sont obligatoirement vitrées en usine sauf pour des poids sortant du cadre de la législation du travail.

Le présent tarif indique le prix vitré avec double vitrage isolant 4/20argon/4 TBE ou 4/20argon Warm Edge/4 TBE selon le type de pose.

L'offre vitrée est limitée à l'emploi du vitrage 4/20argon/4 **pour une pression de 500 pascals.**

D'autres vitrages peuvent être montés sur les menuiseries. Le chiffrage se fait en appliquant la plus value au m² indiquée au chapitre « Plus values vitrages ».



TARIF MENUISERIES STANDARDS

MISE EN ŒUVRE

Dans tous les cas de figure, les menuiseries et leurs accessoires, permettent une mise en œuvre conforme à la réglementation en vigueur.

Pour le cas de pose dits « en tunnel » ou sur pré cadres, les trous de passage pour les fixations sont prévus sur les deux verticales et la traverse haute, à l'exclusion des traverses basses ou pièces d'appui.

Pour les cas de pose avec tapées, les pattes de fixation sont toujours prévues en fonction du cas à traiter (avec ou sans VR, fenêtre ou porte fenêtre, etc...), avec une répartition sur le périmètre conforme aux directives du D.T.U 37/1.

ACCESSOIRES MONTES ET ACCESSOIRES NON MONTES

En général, tous les accessoires qui équipent normalement les menuiseries sont montés en usine pour faciliter au maximum la mise en œuvre. Toutefois, pour des raisons pratiques ou de sécurité dans le transport, certains équipements ne sont pas montés sur les châssis.

Série coulissants : couvre-joint renfort et bavette

Série frappes : couvre-joint renfort et bavette

DIMENSIONS MAXIMUM

Se reporter aux grilles de prix.

LIVRAISON

Le prix des menuiseries commandées à 2MA2P sur la base du tarif, s'entend FRANCO de port et d'emballage, sauf stipulations particulières.

L'adresse de livraison est toujours celle du siège social du client.

DISPOSITIONS GENERALES

Sauf conventions spéciales ayant fait l'objet d'une acceptation expresse et écrite de 2MA2P, toutes les offres de fournitures de produits sont régies par les conditions générales de vente précitées. Toute commande comporte de plein droit l'adhésion du client aux conditions générales de vente en vigueur.

PRISES DE COTES

Le client est responsable des côtes données pour la fabrication. L'aide d'un technico-commercial de 2MA2P pour tout relevé de côtes sur chantier, ou pour rédiger un bon de commande, ne le dégage pas de cette responsabilité.

Performances thermiques des menuiseries

Ouvrants traditionnels (CENTURI & CARINA)

En application aux Normes Européennes :
 NF EN1026 - NF EN12207 - NF EN1027 - NF EN12208 - NF EN12211 - NF EN12210
 précisant les critères auxquels doivent satisfaire les fenêtres et portes, l'élément testé répond à la classe suivante :

Classements obtenus	AIR	EAU	VENT
	Classe : P+4 Classe : P-4	Classe : 7B	Classe : C3
	Classe moyenne : 4 selon norme produit NF EN 14 351-1		

Performances	Dimensions	Vitrage Isolant	Coefficient Vitrage Ug	Coefficient thermique (1) Uw	Facteur Solaire (2) Sw	Facteur transmission lumineuse (3) TLw
Isolation Thermique	Frappe 1 vantaill L=1200 x H=1480	4 ITR / 16 argon / 4 + TGI 4 ITR / 16 argon / 4 + TGI + one	1,1 W/m ² .K 1,0 W/m ² .K	1,5 W/m ² .K 1,3 W/m ² .K	0,56 0,56	0,57 0,57

En application aux Normes Européennes :
 NF EN1026 - NF EN12207 - NF EN1027 - NF EN12208 - NF EN12211 - NF EN12210
 précisant les critères auxquels doivent satisfaire les fenêtres et portes, l'élément testé répond à la classe suivante :

Classements obtenus	AIR	EAU	VENT
	Classe : P+4 Classe : P-4	Classe : 7B	Classe : C3
	Classe moyenne : 4 selon norme produit NF EN 14 351-1		

Coulissants (ACUERDO)

Performances	Dimensions	Vitrage Isolant	Coefficient Vitrage Ug	Coefficient thermique (1) Uw	Facteur Solaire (2) Sw	Facteur transmission lumineuse (3) TLw
Isolation Thermique	Coulissant 2 vitx L=2350 x H=2180	4 ITR / 16 argon / 4 + TGI 4 ITR / 16 argon / 4 + TGI + one	1,1 W/m ² .K 1,0 W/m ² .K	1,6 W/m ² .K 1,5 W/m ² .K	0,48 0,40	0,57 0,57

Ouvrants cachés (EUFONIA)

En application aux Normes Européennes : NF EN1026 - NF EN12207 - NF EN1027 - NF EN12208 - NF EN12211 - NF EN12210 précisant les critères auxquels doivent satisfaire les fenêtres et portes, l'élément testé répond à la classe suivante :					
Classements obtenus	AIR			EAU	VENT
	Classe : P+4			Classe : 9A	Classe : C3
	Classe : P-4				
		Classe moyenne : 4	selon norme produit NF EN 14 351-1		

Performances	Dimensions	Vitrage Isolant	Coefficient Vitrage		Facteur Solaire (2)	Facteur transmission lumineuse (3)
			U _g	U _w		
Isolation Thermique	Frappe 1 vantail L=1200 x H=1480	4 ITR / 18 argon / 4 + TGI	1,1 W/m ² .K	1,5 W/m ² .K	0,56	0,57
			4 ITR / 16 argon / 4 + TGI + one	1,0 W/m ² .K	1,4 W/m ² .K	0,56

(1) U_w : Le facteur de déperdition thermique, représente la capacité à conserver la température intérieure. Plus U_w est bas, plus la menuiserie est isolante.

(2) S_w : Le facteur solaire (valeur comprise entre 0 et 1) représente la capacité à faire entrer la chaleur du soleil à l'intérieur du bâtiment. Plus S_w est élevé, moins on a besoin de chauffer (économies de chauffage).

(3) TL_w : Le facteur de transmission lumineuse (valeur comprise entre 0 et 1) représente la capacité à faire entrer la lumière naturelle à l'intérieur du bâtiment. Plus TL_w est élevé, plus la transmission lumineuse est importante, moins on a besoin d'éclairer (économies d'électricité).

serie coulissant acuerdo 68

dormant 2 rails
périphérique 4 cotés

dormant 68

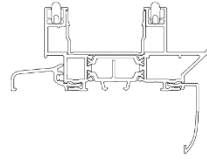

dormant 3 rails
périphérique 4 cotés

dormant 124

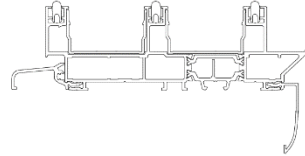

dormant 2 rails pour doublage de 70 à 200 mm
traverse basse pour fenêtre

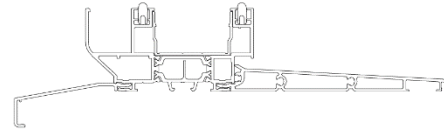
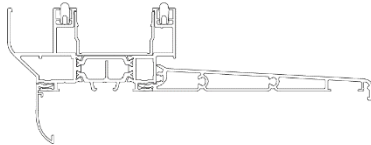

traverse basse pour porte fenêtre

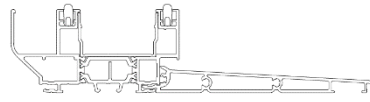

montants doublage de 70, 100, 120, 140, 160, 180 et 200 mm

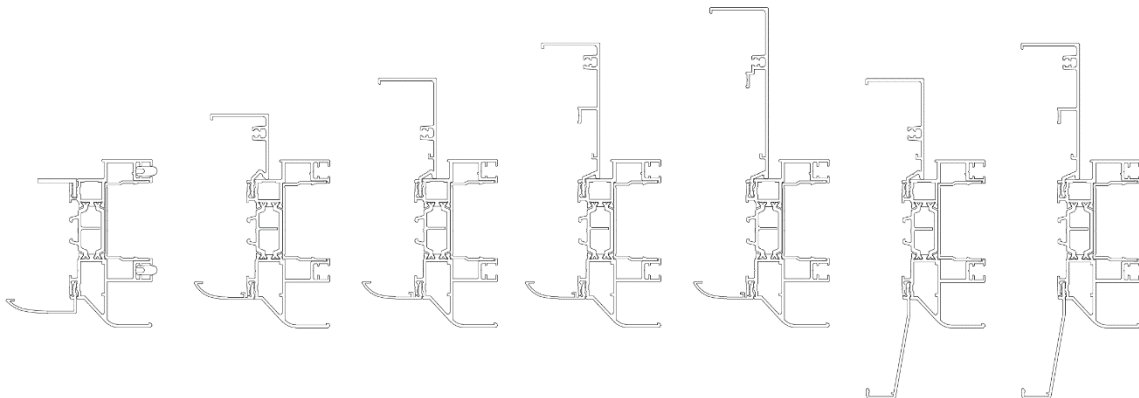

BON DE COMMANDE COULISSANT
ACUERDO 68

32/56/85

DATE

SEMAINE DE LIVRAISON

12

référence

MACARENA



ZI de Brais – rue Denis Papin
44600 Saint-Nazaire

suivant devis N°

DV17.05368

Tél. 02 40 91 52 51 – Fax. 02 40 91 56 41

Exemplaire vierge

Page 118

TEINTE DES MENUISERIES	1015S
TEINTE TABLIER VRI	9010
TEINTE COULISSES ET LAME FINALE	1015S

tampon société

Teinte PB		HABILLAGES EXT.
croix sur le choix	<input checked="" type="checkbox"/>	EN RENOVATION
dito menuiserie		1 2 ou 3 cotés

REPÈRE	QUANTITE	DESIGNATION CHASSIS	SENS D'OUVERTURE	TYPE DE POSE	L = LARGEUR en mm	H = HAUTEUR en mm	SERRURE A CLE	Hauteur Allège	refoulement pour galandage droite ou gauche vue int.	VITRAGE	HAUTEUR DESSUS	TRaverse INTER	REMPPLISSAGE sbt	EPAISSEUR DOUBLAGE ou DORMANT	grille 15 msh	VRI	VRI tablier PVC ou ALU	VRI TO droite ou gauche	VRI élect filaire ou radio	PETITS BOIS PAR VANTAIL PBV	PETITS BOIS PAR VANTAIL PBH	20 x 20	50 X 50	80 x 20	bavette 90 x 90	
1	2	PFC2V2R	VSG	R2	2400	2165	0	0		4164 BE																X
2	1	CCGAL1V1R		R2	1500	1200		1000	DROITE	6126 WE	400	plein				*	PVC		FIL	1	2					
3																										
4																										
5																										

INFOS SUPPLEMENTAIRES

SPECIMEN

FENÊTRE COULISSANTE 2VTX 2 RAILS SANS RENFORT INT.

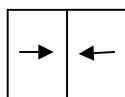

(Rupture thermique totale vitrage 4/20 argon/4 WarmEdge)

FERMETURE 2 POINTS SUR CHAQUE VANTAIL SANS CLE

4 GALETS : Réglables

PRIX DE VENTE HT EN € - LAQUE BLANC (RAL 9010) ET BRUN (RAL 1247)

RAL standards

monocouleur +5 %

monocouleur +10 %

monocouleur +15 %

bicouleur +35 %

AS1 (anodisé gris), Ral 7016S et RAL 9016S

1015S, 3004S, 5003S, 5010S, 6005S, 6021S, 9005S, AA66

AA18 canon, AA06, NOIR2100 et tous RAL précédent Fine Structure

Tous choix RAL int. Et ext. Pour moins de 4 châssis identiques. Si Qté supérieure sur consultation pour optimisation

	H mm \ L mm	800	900	1000	1100	1200	1300	1400	1500	1600	1700	1800	1900
Dt 68	950	685	699	721	735	751	765	783	803	822	841	861	880
Dt rénovation		801	818	843	860	878	895	916	939	962	985	1007	1030
Dt 100 120		703	720	736	753	769	786	805	827	850	870	891	913
Dt 140 160		726	743	760	777	794	812	831	854	877	899	920	943
Dt180 200		771	789	807	825	844	862	883	907	932	954	977	1001
Dt 68	1050	700	716	736	752	766	783	808	827	847	866	888	908
Dt rénovation		819	837	862	880	897	916	945	968	991	1013	1039	1062
Dt 100 120		720	736	753	769	786	808	830	854	876	897	919	941
Dt 140 160		743	760	777	794	812	834	857	881	904	926	948	971
Dt180 200		789	807	825	844	862	886	910	936	960	983	1007	1031
Dt 68	1150	717	731	753	769	786	806	831	851	873	893	914	934
Dt rénovation		839	856	881	900	919	944	972	995	1021	1045	1069	1092
Dt 100 120		736	753	769	787	808	833	856	879	901	924	948	968
Dt 140 160		760	777	794	813	834	860	884	907	930	954	978	1000
Dt180 200		807	825	844	863	886	913	939	963	988	1013	1039	1062
Dt 68	1250	734	748	770	787	808	830	853	876	897	918	939	962
Dt rénovation		859	875	901	921	945	971	998	1025	1050	1074	1098	1126
Dt 100 120		756	772	789	812	837	861	884	908	930	955	978	1000
Dt 140 160		780	797	814	839	864	889	913	937	960	986	1010	1033
Dt180 200		829	847	865	891	918	944	969	995	1019	1047	1072	1097
Dt 68	1350	757	771	793	816	838	860	884	906	930	952	972	994
Dt rénovation		886	903	928	954	980	1006	1035	1060	1088	1113	1138	1164
Dt 100 120		772	789	812	836	859	885	909	932	957	981	1006	1029
Dt 140 160		797	814	839	863	887	914	938	963	988	1013	1038	1063
Dt180 200		847	865	891	916	942	971	997	1022	1050	1075	1103	1128
Dt 68	1450	773	683	706	725	745	765	786	807	827	846	865	884
Dt rénovation		904	799	826	848	872	895	920	944	967	990	1012	1035
Dt 100 120		789	809	834	859	883	909	934	959	984	1008	1032	1058
Dt 140 160		814	836	861	887	911	938	964	990	1015	1041	1065	1092
Dt180 200		865	888	915	942	968	997	1024	1051	1078	1106	1131	1160
Dt 68	1550	790	805	836	860	883	905	932	956	979	1001	1026	1049
Dt rénovation		924	942	978	1006	1033	1059	1091	1118	1145	1171	1200	1227
Dt 100 120		805	830	856	881	908	934	959	985	1010	1035	1061	1086
Dt 140 160		831	857	884	910	937	964	990	1017	1043	1068	1095	1121
Dt180 200		883	910	939	966	995	1024	1051	1080	1107	1134	1163	1191
Pose sans TVR dt 100 à 200		10	12	14	16	17	18	19	21	22	23	25	26
traverse 55 mm Sbt Vitrage		141	143	144	147	148	149	152	153	154	156	158	159
	bavette GT503												
Dt 68	rénovation	19	22	25	27	30	31	34	36	39	41	44	47

Couvre-joint PT 421 recouvrement de 65 par châssis Dormant de 68	25 €
Grille de 15 m ³ /h (unité) blanche ou noire	44 €
Panneau pour soubassement plein 9010 et 1247	le m ² 114 €
Panneau pour soubassement plein autres teintes	le m ² 214 €
Poignée de tirage extérieure sans clé	Pu 29 €

DORMANT MINIMUM DE 140 mm POUR EQUIPEMENT D'UN VRI (DT 180 INTERDIT)

FENÊTRE COULISSANTE 2VTX 2 RAILS SANS RENFORT INT.

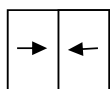

(Rupture thermique totale vitrage 4/20 argon/4 Warm Edge)

FERMETURE 2 POINTS SUR CHAQUE VANTAIL SANS CLE

4 GALETS : Réglables

PRIX DE VENTE HT EN € - LAQUE BLANC (RAL 9010) ET BRUN (RAL 1247)

série Acuerdo 68 Dormant de 68 : Couvre joint de 35 PT421 3 ou 4 cotés int. Bavette de 30 GT521

Rénovation : CJ de 65 PT422 Bavette 90x90 GT503 ou de 122 GT522

plus cornières 50x50 3 cotés ext. et DV avec WE

Dormant de 100 à 160, Couvre joint de 30 PT430 3 ou 4 cotés int. Pattes de fixation

Dormant de 180 à 200, CJ d'embrasure PT440 3 ou 4 cotés int. Pattes de fixation

2000	2100	2200	2300	2400	2500	2600	2700	2800	2900	3000	L mm / H mm	
900	919	943	961	981	1001	1020	1040	1059	1079	1102	950	Dt 68
1053	1076	1103	1124	1148	1171	1194	1217	1239	1262	1289		Dt rénovation
934	956	978	999	1021	1043	1064	1084	1106	1130	1149		Dt 100 120
964	987	1010	1031	1054	1077	1098	1120	1142	1167	1187		Dt 140 160
1024	1048	1072	1095	1119	1144	1166	1189	1213	1239	1260		Dt180 200
927	946	971	992	1011	1031	1052	1072	1092	1111	1136	1050	Dt 68
1085	1107	1136	1160	1183	1206	1230	1255	1277	1300	1329		Dt rénovation
964	986	1008	1031	1051	1075	1097	1119	1140	1163	1187		Dt 100 120
995	1018	1041	1064	1085	1110	1132	1155	1177	1201	1225		Dt 140 160
1057	1081	1106	1130	1153	1178	1203	1227	1250	1275	1301		Dt180 200
956	976	1001	1020	1041	1062	1084	1103	1124	1145	1169	1150	Dt 68
1118	1142	1171	1194	1218	1242	1268	1291	1315	1339	1368		Dt rénovation
992	1017	1039	1061	1084	1106	1129	1152	1176	1199	1221		Dt 100 120
1024	1050	1073	1095	1120	1142	1165	1189	1214	1238	1261		Dt 140 160
1088	1115	1139	1163	1189	1213	1237	1263	1289	1315	1339		Dt180 200
983	1004	1028	1050	1071	1093	1114	1136	1157	1179	1202	1250	Dt 68
1150	1174	1203	1229	1253	1279	1303	1329	1353	1379	1406		Dt rénovation
1024	1048	1073	1095	1119	1142	1165	1189	1213	1236	1260		Dt 100 120
1057	1082	1108	1131	1155	1179	1202	1228	1252	1276	1301		Dt 140 160
1122	1150	1177	1201	1227	1253	1277	1304	1330	1356	1381		Dt180 200
1017	1040	1063	1087	1109	1131	1151	1173	1197	1219	1243	1350	Dt 68
1189	1217	1244	1271	1297	1323	1347	1373	1400	1426	1455		Dt rénovation
1054	1077	1102	1127	1151	1174	1199	1223	1246	1272	1297		Dt 100 120
1088	1112	1138	1164	1188	1212	1238	1262	1286	1314	1339		Dt 140 160
1156	1181	1209	1236	1262	1287	1315	1340	1366	1395	1422		Dt180 200
1045	1067	1093	1115	1138	1160	1182	1206	1229	1251	1277	1450	Dt 68
1223	1248	1279	1305	1332	1358	1383	1411	1438	1464	1494		Dt rénovation
1083	1108	1133	1158	1182	1207	1232	1256	1281	1307	1332		Dt 100 120
1111	1138	1163	1188	1214	1239	1264	1290	1315	1341	1368		Dt 140 160
1188	1215	1242	1269	1297	1324	1351	1377	1404	1433	1460		Dt180 200
1072	1094	1122	1145	1168	1192	1215	1238	1262	1284	1311	1550	Dt 68
1255	1280	1312	1339	1367	1394	1421	1449	1476	1502	1534		Dt rénovation
1111	1138	1163	1188	1214	1239	1264	1290	1315	1341	1368		Dt 100 120
1147	1175	1201	1227	1254	1279	1305	1332	1358	1385	1412		Dt 140 160
1218	1248	1275	1303	1331	1359	1386	1415	1442	1471	1500		Dt180 200
27	29	30	31	32	34	35	36	38	40	41	Pose sans TVR dt 100 à 200	
161	163	165	166	169	170	171	172	174	175	176	traverse 55 mm Sbt Vitrage	
											bavette GT503	
											rénovation	
49	52	53	56	58	61	64	66	69	71	73	Dt 68	

Petits bois intégrés au vitrage intercalaire minimum de 10 mm			
Section 26 x 8	Couleur 9010 ou 1247		le ml 31 €
Section 26 x 8	RAL standard monocouleur		le ml 51 €
Section 10 x 8	Ton Or serti		le ml 41 €
Section 45 x 8	Couleur 9010 ou 1247		le ml 59 €
Section 45 x 8	RAL standard monocouleur		le ml 95 €

RESERVATION MACONNERIE

Pages 38 à 54

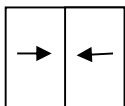

PORTE FENETRE COULISSANTE 2VTX 2 RAILS AVEC RENFORT INT.

(Rupture thermique totale vitrage 4/20 argon/4 Warm Edge)

FERMETURE 2 POINTS SUR CHAQUE VANTAIL SANS CLE 4 GALETS : Réglable

PRIX DE VENTE HT EN € - LAQUE BLANC (RAL 9010) ET BRUN (RAL 1247)

monocouleur +5 %

monocouleur +10 %

monocouleur +15 %

bicouleur +35 %

AS1 (anodisé gris), Ral 7016S et RAL 9016S

1015S, 3004S, 5003S, 5010S, 6005S, 6021S, 9005S, AA66

AA18 canon, AA06, NOIR2100 et tous RAL précédent Fine Structure

Tous choix RAL int. Et ext. Pour moins de 4 châssis identiques. Si Qté

supérieure sur consultation pour optimisation

	H mm \ L mm	800	900	1000	1100	1200	1300	1400	1500	1600	1700	1800	1900
Dt 68	1650	821	844	874	898	923	947	975	998	1025	1049	1073	1096
Dt rénovation		986	1012	1049	1078	1108	1136	1170	1198	1230	1258	1287	1316
Dt 100 120		843	869	896	923	950	976	1003	1030	1057	1084	1110	1136
Dt 140 160		870	898	925	953	980	1008	1036	1063	1091	1119	1146	1173
Dt180 200		924	953	983	1012	1041	1071	1100	1129	1159	1188	1217	1245
Dt 68	1750	843	867	899	923	946	971	998	1023	1046	1071	1094	1119
Dt rénovation		1011	1041	1078	1108	1136	1165	1198	1228	1256	1285	1313	1343
Dt 100 120		872	898	926	950	978	1006	1032	1058	1086	1112	1138	1165
Dt 140 160		900	927	956	981	1010	1038	1065	1092	1121	1148	1175	1202
Dt180 200		956	985	1015	1042	1072	1103	1131	1160	1191	1219	1248	1277
Dt 68	1850	865	889	921	945	970	996	1023	1048	1072	1098	1123	1146
Dt rénovation		1038	1067	1105	1134	1164	1195	1228	1257	1287	1318	1347	1375
Dt 100 120		894	921	948	975	1003	1031	1058	1084	1112	1140	1167	1195
Dt 140 160		923	951	978	1007	1035	1064	1092	1120	1148	1177	1205	1234
Dt180 200		980	1010	1039	1069	1100	1130	1160	1189	1219	1250	1280	1310
Dt 68	1950	892	911	944	967	993	1019	1048	1072	1098	1124	1150	1173
Dt rénovation		1070	1094	1133	1161	1192	1223	1257	1287	1318	1349	1380	1408
Dt 100 120		916	943	971	1000	1028	1055	1083	1112	1141	1167	1196	1224
Dt 140 160		946	974	1003	1033	1061	1090	1118	1148	1178	1205	1235	1264
Dt180 200		1004	1035	1065	1097	1127	1157	1188	1219	1251	1280	1312	1342
Dt 68	2050	913	932	966	992	1017	1042	1074	1098	1124	1150	1177	1203
Dt rénovation		1095	1119	1159	1190	1220	1251	1288	1318	1349	1380	1413	1444
Dt 100 120		941	968	999	1028	1055	1084	1112	1142	1170	1199	1228	1256
Dt 140 160		971	1000	1031	1061	1090	1120	1148	1179	1208	1238	1268	1296
Dt180 200		1031	1062	1095	1127	1157	1189	1219	1253	1283	1315	1347	1377
Dt 68	2150	941	961	994	1020	1048	1075	1105	1131	1158	1184	1211	1237
Dt rénovation		1130	1153	1193	1224	1257	1290	1326	1357	1389	1421	1453	1484
Dt 100 120		963	992	1022	1051	1080	1109	1140	1167	1198	1227	1257	1286
Dt 140 160		994	1024	1055	1085	1115	1145	1177	1205	1237	1266	1298	1328
Dt180 200		1056	1088	1121	1153	1184	1216	1250	1280	1313	1345	1378	1410
Dt 68	2250	963	991	888	1044	1071	1098	1128	1157	1184	1210	1237	1265
Dt rénovation		1156	1189	1065	1252	1285	1318	1354	1388	1421	1452	1484	1519
Dt 100 120		995	1015	1044	1075	1105	1135	1165	1195	1224	1256	1285	1315
Dt 140 160		1027	1048	1078	1110	1141	1172	1202	1234	1264	1296	1326	1358
Dt180 200		1091	1113	1145	1178	1212	1245	1277	1310	1342	1377	1409	1442
Dt 68	2350	984	1014	1039	1067	1094	1123	1153	1181	1210	1238	1264	1293
Dt rénovation		1181	1217	1246	1280	1313	1347	1383	1417	1452	1486	1517	1551
Dt 100 120		1017	1037	1069	1098	1130	1160	1191	1221	1253	1282	1314	1344
Dt 140 160		1050	1071	1104	1134	1167	1198	1229	1261	1294	1324	1356	1388
Dt180 200		1115	1138	1172	1204	1239	1272	1306	1339	1374	1406	1440	1474
Pose sans TVR dt 100 à 200		10	12	14	16	17	18	19	21	22	23	25	26
traverse 55 mm Sbt Vitrage		141	143	144	147	148	149	152	153	154	156	158	159
Dt 68	Bavette GT503 rénov	19	22	25	27	30	31	34	36	39	41	44	47

Couvre-joint PT 421 recouvrement de 65 par châssis Dormant de 68 25 €

Grille de 15 m³/h (unité) blanche ou noire 44 €

Panneau pour soubassement plein 9010 et 1247 le m² 114 €

Panneau pour soubassement plein autres teintes le m² 214 €

Poignée de tirage extérieure sans clé Pu 29 €

Serrure 3 points sans clé hauteur mini châssis 1850 mm 48 €

Serrure 3 points à clé hauteur mini châssis 1850 mm et épaisseur mini si TVR 140 mm 113 €

DORMANT MINIMUM DE 140 mm POUR EQUIPEMENT D'UN VRI (DT 180 INTERDIT)

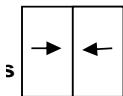

PORTE FENÊTRE COULISSANTE 2VTX 2 RAILS AVEC RENFORT INT.

(Rupture thermique totale vitrage 4/20 argon/4 Warm Edge)

FERMETURE 2 POINTS SUR CHAQUE VANTAIL SANS CLE

PRIX DE VENTE HT EN € - LAQUE BLANC (RAL 9010) ET BRUN (RAL 1247)

série Acuerdo 68 Dormant de 68 : Couvre joint de 35 PT421 3 ou 4 cotés int. Bavette de 30 GT521

Rénovation : CJ de 65 PT422 Bavette 90x90 GT503 ou de 122 GT522

plus cornières 50x50 3 cotés ext. et DV avec WE

Dormant de 100 à 160, Couvre joint de 30 PT430 3 ou 4 cotés int. Pattes de fixation

Dormant de 180 à 200, CJ d'embrasure PT440 3 ou 4 cotés int. Pattes de fixation

2000	2100	2200	2300	2400	2500	2600	2700	2800	2900	3000	L mm / H mm	
1121	1145	1173	1197	1223	1247	1271	1295	1320	1344	1371	1650	Dt 68
1346	1374	1408	1436	1468	1497	1525	1554	1584	1612	1646		Dt rénovation
1162	1191	1217	1244	1270	1296	1324	1350	1377	1405	1430		Dt 100 120
1200	1229	1257	1285	1311	1338	1367	1394	1421	1450	1477		Dt 140 160
1275	1305	1335	1364	1392	1421	1452	1480	1509	1540	1568		Dt 180 200
1142	1167	1194	1219	1242	1267	1291	1316	1338	1363	1391	1750	Dt 68
1371	1400	1433	1463	1491	1520	1550	1579	1606	1635	1669		Dt rénovation
1192	1218	1245	1272	1300	1325	1352	1379	1405	1432	1459		Dt 100 120
1231	1258	1285	1314	1342	1368	1396	1423	1450	1479	1506		Dt 140 160
1307	1336	1365	1395	1425	1453	1483	1512	1540	1571	1599		Dt 180 200
1171	1197	1224	1249	1273	1299	1324	1348	1372	1398	1426	1850	Dt 68
1405	1436	1469	1498	1528	1559	1589	1618	1646	1677	1711		Dt rénovation
1221	1249	1276	1304	1332	1359	1386	1413	1441	1468	1496		Dt 100 120
1261	1289	1318	1346	1375	1403	1430	1459	1488	1516	1545		Dt 140 160
1339	1369	1400	1430	1460	1490	1519	1550	1580	1610	1640		Dt 180 200
1199	1225	1254	1278	1304	1330	1356	1380	1405	1431	1460	1950	Dt 68
1439	1470	1505	1534	1565	1596	1627	1655	1687	1718	1752		Dt rénovation
1252	1279	1308	1336	1363	1392	1420	1448	1477	1504	1532		Dt 100 120
1292	1321	1351	1379	1408	1438	1466	1495	1525	1553	1582		Dt 140 160
1372	1403	1434	1465	1495	1527	1557	1587	1619	1649	1680		Dt 180 200
1228	1254	1284	1310	1335	1361	1389	1413	1439	1465	1495	2050	Dt 68
1473	1505	1540	1571	1603	1634	1666	1696	1727	1758	1794		Dt rénovation
1286	1314	1343	1370	1399	1428	1457	1486	1514	1543	1572		Dt 100 120
1328	1356	1386	1415	1445	1475	1505	1535	1563	1593	1623		Dt 140 160
1410	1440	1472	1503	1534	1566	1598	1630	1660	1692	1724		Dt 180 200
1264	1290	1321	1347	1373	1400	1428	1453	1479	1507	1536	2150	Dt 68
1517	1548	1585	1617	1648	1680	1713	1744	1775	1808	1844		Dt rénovation
1315	1345	1373	1403	1432	1462	1491	1521	1551	1579	1609		Dt 100 120
1358	1389	1418	1449	1479	1509	1539	1570	1602	1630	1662		Dt 140 160
1442	1475	1506	1539	1571	1603	1634	1668	1701	1731	1765		Dt 180 200
1293	1319	1350	1378	1404	1431	1459	1486	1513	1540	1570	2250	Dt 68
1551	1582	1620	1654	1685	1718	1750	1783	1816	1848	1884		Dt rénovation
1345	1374	1406	1435	1466	1495	1525	1555	1586	1615	1645		Dt 100 120
1389	1419	1452	1482	1513	1543	1575	1606	1637	1667	1699		Dt 140 160
1475	1507	1542	1574	1607	1639	1672	1706	1739	1771	1804		Dt 180 200
1321	1348	1380	1408	1435	1464	1491	1518	1547	1575	1605	2350	Dt 68
1585	1618	1655	1690	1722	1757	1789	1822	1856	1890	1926		Dt rénovation
1376	1405	1437	1468	1497	1529	1560	1590	1620	1652	1683		Dt 100 120
1421	1450	1483	1516	1546	1579	1610	1642	1673	1706	1737		Dt 140 160
1509	1540	1575	1610	1642	1677	1710	1743	1777	1812	1845		Dt 180 200
27	29	30	31	32	34	35	36	38	40	41		Pose sans TVR dt 100 à 200
161	163	165	166	169	170	171	172	174	175	176		traverse 55 mm Sbt Vitrage
49	52	53	56	58	61	64	66	69	71	73		Bavette GT503 rénov Dt 68

DORMANT MINIMUM DE 140 mm POUR EQUIPEMENT D'UN VRI (DT 180 INTERDIT)

Petits bois intégrés au vitrage intercalaire minimum de 10 mm			
Section 26 x 8	Couleur 9010 ou 1247		1e ml 31 €
Section 26 x 8	RAL standard monocouleur		1e ml 51 €
Section 10 x 8	Ton Or serti		1e ml 41 €
Section 45 x 8	Couleur 9010 ou 1247		1e ml 59 €
Section 45 x 8	RAL standard monocouleur		1e ml 95 €

RESERVATION MACONNERIE

Pages 38 à 54

FENETRE COULISSANTE 4VTX 2 RAILS SANS RENFORT INT.

(Rupture thermique totale vitrage 4/20 argon/4 Warm Edge)

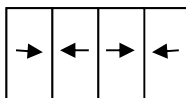

FERMETURE 2 POINTS SUR CHAQUE VANTAIL SANS CLE
GALETS : Réglables

PRIX DE VENTE HT EN € - LAQUE BLANC (RAL 9010) ET BRUN (RAL 1247)

monocouleur +5 %	AS1 (anodisé gris), Ral 7016S et RAL 9016S
monocouleur +10 %	1015S, 3004S, 5003S, 5010S, 6005S, 6021S, 9005S, AA66
monocouleur +15 %	AA18 canon, AA06, NOIR2100 et tous RAL précédent Fine Structure
bicouleur +35 %	Tous choix RAL int. Et ext. Pour moins de 4 châssis identiques. Si Qté supérieure sur consultation pour optimisation

	H mm \ L mm	3700	3800	3900	4000	4100	4200	4300	4400	4500	4600	4700	4800
Dt 68	950	1578	1602	1620	1642	1659	1679	1700	1720	1739	1763	1781	1803
Dt rénovation		1886	1914	1936	1963	1983	2006	2031	2055	2078	2107	2128	2155
Dt 100 120		1602	1626	1644	1667	1684	1704	1725	1745	1765	1789	1807	1830
Dt 140 160		1669	1694	1713	1737	1755	1775	1798	1818	1839	1864	1883	1907
Dt 180 200		1602	1626	1644	1667	1684	1704	1725	1745	1765	1789	1807	1830
Dt 68	1050	1625	1650	1669	1691	1710	1731	1751	1771	1790	1816	1835	1857
Dt rénovation		1942	1972	1994	2021	2044	2069	2092	2116	2139	2171	2193	2219
Dt 100 120		1649	1675	1693	1716	1736	1757	1777	1797	1817	1843	1862	1885
Dt 140 160		1719	1745	1764	1788	1809	1831	1852	1872	1893	1921	1940	1964
Dt 180 200		1649	1675	1693	1716	1736	1757	1777	1797	1817	1843	1862	1885
Dt 68	1150	1671	1697	1717	1739	1760	1782	1802	1822	1843	1867	1888	1911
Dt rénovation		1997	2028	2052	2078	2103	2130	2153	2177	2202	2232	2257	2283
Dt 100 120		1696	1723	1742	1765	1786	1809	1829	1849	1870	1895	1916	1939
Dt 140 160		1767	1795	1816	1839	1861	1885	1905	1926	1948	1975	1997	2020
Dt 180 200		1696	1723	1742	1765	1786	1809	1829	1849	1870	1895	1916	1939
Dt 68	1250	1720	1746	1765	1789	1809	1831	1850	1875	1896	1922	1942	1964
Dt rénovation		2055	2086	2110	2138	2161	2188	2211	2241	2266	2297	2321	2347
Dt 100 120		1745	1772	1792	1815	1835	1858	1878	1903	1924	1951	1971	1993
Dt 140 160		1818	1846	1867	1892	1912	1936	1957	1983	2005	2033	2054	2077
Dt 180 200		1745	1772	1792	1815	1835	1858	1878	1903	1924	1951	1971	1993
Dt 68	1350	1773	1799	1822	1844	1864	1888	1909	1934	1954	1980	2002	2025
Dt rénovation		2119	2150	2177	2203	2227	2257	2282	2311	2335	2366	2393	2419
Dt 100 120		1800	1826	1849	1871	1891	1916	1938	1963	1983	2009	2032	2055
Dt 140 160		1875	1903	1926	1950	1971	1997	2019	2045	2066	2094	2117	2141
Dt 180 200		1875	1903	1926	1950	1971	1997	2019	2045	2066	2094	2117	2141
Dt 68	1450	1819	1848	1867	1892	1915	1938	1960	1985	2005	2034	2053	2078
Dt rénovation		2174	2208	2232	2261	2288	2316	2343	2372	2396	2430	2454	2483
Dt 100 120		1846	1875	1895	1920	1943	1967	1989	2015	2035	2064	2084	2109
Dt 140 160		1923	1954	1975	2001	2025	2049	2073	2099	2120	2150	2171	2197
Dt 180 200		1846	1875	1895	1920	1943	1967	1989	2015	2035	2064	2084	2109
Dt 68	1550	1867	1896	1916	1941	1964	1989	2011	2036	2059	2087	2107	2132
Dt rénovation		2232	2266	2290	2319	2347	2377	2404	2433	2460	2494	2518	2548
Dt 100 120		1895	1924	1944	1970	1993	2019	2041	2066	2089	2118	2138	2163
Dt 140 160		1975	2005	2026	2052	2077	2103	2127	2153	2177	2207	2228	2254
Dt 180 200		1895	1924	1944	1970	1993	2019	2041	2066	2089	2118	2138	2163
Pose sans TVR dt 100 à 200		51	52	54	56	58	59	60	62	63	65	67	68
traverse 55 mm Sbt Vitrage		319	322	325	330	332	335	340	343	345	348	351	353
	bavette GT503												
Dt 68	rénovation	92	94	96	98	101	103	106	109	111	114	116	118

Couvre-joint PT 421 recouvrement de 65 par châssis Dormant de 68	30 €
Grille de 15 m3/h (unité) blanche ou noire	44 €
Panneau pour soubassement plein 9010 et 1247	le m ² 114 €
Panneau pour soubassement plein autres teintes	le m ² 214 €
Poignée de tirage extérieure sans clé	Pu 29 €

DORMANT MINIMUM DE 140 mm POUR EQUIPEMENT D'UN VRI (DT 180 INTERDIT)

FENETRE COULISSANTE 4VTX 2 RAILS SANS RENFORT INT.

(Rupture thermique totale vitrage 4/20 argon/4 Warm Edge)

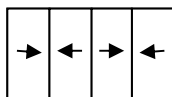

FERMETURE 2 POINTS SUR CHAQUE VANTAIL SANS CLE
GALETS : Réglables

PRIX DE VENTE HT EN € - LAQUE BLANC (RAL 9010) ET BRUN (RAL 1247)

série Acuerdo 68 Dormant de 68 : Couvre joint de 35 PT421 3 ou 4 cotés int. Bavette de 30 GT521

Rénovation : CJ de 65 PT422 Bavette 90x90 GT503 ou de 122 GT522

plus cornières 50x50 3 cotés ext. et DV avec WE

Dormant de 100 à 160, Couvre joint de 30 PT430 3 ou 4 cotés int. Pattes de fixation

Dormant de 180 à 200, CJ d'embrasure PT440 3 ou 4 cotés int. Pattes de fixation

4900	5000	5100	5200	5300	5400	5500	5600	5700	5800	5900	L mm / H mm	
1820	1840	1861	1881	1900	1924	1941	1964	1981	2001	2022	950	Dt 68
2175	2199	2224	2247	2271	2299	2319	2347	2368	2391	2416		Dt rénovation
1847	1867	1889	1908	1928	1952	1970	1993	2011	2031	2052		Dt 100 120
1925	1946	1968	1989	2009	2034	2052	2077	2095	2116	2138		Dt 140 160
1847	1867	1889	1908	1928	1952	1970	1993	2011	2031	2052		Dt 180 200
1877	1896	1917	1937	1956	1983	2000	2023	2043	2062	2082	1050	Dt 68
2243	2266	2291	2315	2338	2369	2390	2418	2441	2465	2488		Dt rénovation
1904	1924	1946	1966	1985	2012	2029	2053	2073	2093	2113		Dt 100 120
1984	2005	2027	2048	2069	2096	2114	2139	2160	2181	2202		Dt 140 160
1904	1924	1946	1966	1985	2012	2029	2053	2073	2093	2113		Dt 180 200
1930	1953	1973	1993	2013	2039	2059	2082	2102	2124	2144	1150	Dt 68
2307	2333	2358	2382	2405	2437	2460	2488	2512	2538	2562		Dt rénovation
1959	1981	2003	2023	2043	2069	2089	2113	2133	2155	2175		Dt 100 120
2041	2065	2087	2108	2128	2156	2177	2202	2222	2246	2267		Dt 140 160
1959	1981	2003	2023	2043	2069	2089	2113	2133	2155	2175		Dt 180 200
1984	2006	2027	2052	2072	2098	2117	2140	2161	2183	2203	1250	Dt 68
2371	2397	2422	2452	2476	2507	2530	2557	2582	2609	2632		Dt rénovation
2013	2036	2057	2082	2102	2129	2149	2171	2193	2215	2235		Dt 100 120
2098	2121	2144	2170	2191	2218	2239	2263	2285	2308	2329		Dt 140 160
2013	2036	2057	2082	2102	2129	2149	2171	2193	2215	2235		Dt 180 200
2045	2070	2090	2115	2134	2161	2183	2206	2226	2251	2271	1350	Dt 68
2444	2474	2497	2527	2551	2582	2609	2637	2660	2690	2713		Dt rénovation
2076	2101	2121	2146	2166	2193	2215	2239	2259	2284	2304		Dt 100 120
2163	2189	2210	2236	2257	2285	2308	2333	2354	2380	2401		Dt 140 160
2163	2189	2210	2236	2257	2285	2308	2333	2354	2380	2401		Dt 180 200
2102	2124	2146	2171	2191	2220	2239	2265	2288	2310	2332	1450	Dt 68
2512	2538	2565	2594	2618	2652	2676	2707	2734	2760	2787		Dt rénovation
2133	2155	2178	2203	2223	2252	2272	2299	2321	2344	2367		Dt 100 120
2222	2246	2269	2296	2316	2347	2368	2395	2419	2442	2466		Dt 140 160
2133	2155	2178	2203	2223	2252	2272	2299	2321	2344	2367		Dt 180 200
2155	2180	2203	2227	2250	2278	2298	2324	2346	2371	2394	1550	Dt 68
2576	2605	2632	2662	2688	2723	2746	2777	2804	2834	2860		Dt rénovation
2187	2213	2235	2260	2283	2312	2332	2359	2381	2406	2429		Dt 100 120
2279	2305	2329	2355	2379	2409	2430	2458	2481	2507	2531		Dt 140 160
2187	2213	2235	2260	2283	2312	2332	2359	2381	2406	2429		Dt 180 200
69	72	73	75	76	79	80	81	82	85	86	Pose sans TVR dt 100 à 200	
356	359	361	366	369	372	374	377	382	385	387	traverse 55 mm Sbt Vitrage	
											bavette GT503	
120	123	126	128	131	133	136	137	140	143	145	rénovation	Dt 68

DORMANT MINIMUM DE 140 mm POUR EQUIPEMENT D'UN VRI (DT 180 INTERDIT)

Petits bois intégrés au vitrage intercalaire minimum de 10 mm			
Section 26 x 8	Couleur 9010 ou 1247		le ml 31 €
Section 26 x 8	RAL standard monocouleur		le ml 51 €
Section 10 x 8	Ton Or serti		le ml 41 €
Section 45 x 8	Couleur 9010 ou 1247		le ml 59 €
Section 45 x 8	RAL standard monocouleur		le ml 95 €

RESERVATION MACONNERIE

Pages 38 à 54

**PORTE FENETRE COULISSANTE 4VTX 2 RAILS AVEC RENFORT INT.
(Rupture thermique totale vitrage 4/20 argon/4 Warm Edge)**

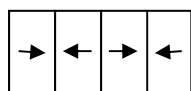

FERMETURE 2 POINTS SUR CHAQUE VANTAIL SANS CLE GALETS : Réglables

PRIX DE VENTE HT EN € - LAQUE BLANC (RAL 9010) ET BRUN (RAL 1247)

monocouleur +5 %
monocouleur +10 %
monocouleur +15 %
bicouleur +35 %

AS1 (anodisé gris), Ral 7016S et RAL 9016S
1015S, 3004S, 5003S, 5010S, 6005S, 6021S, 9005S, AA66
AA18 canon, AA06, NOIR2100 et tous RAL précédent Fine Structure
Tous choix RAL int. Et ext. Pour moins de 4 châssis identiques. Si Qté supérieure sur consultation pour optimisation

	H mm \ L mm	3700	3800	3900	4000	4100	4200	4300	4400	4500	4600	4700	4800
Dt 68	1650	1953	1981	2005	2030	2053	2081	2104	2129	2152	2181	2204	2231
Dt rénovation		2334	2367	2396	2426	2453	2487	2514	2544	2571	2606	2634	2665
Dt 100 120		1982	2010	2035	2060	2083	2112	2135	2161	2184	2213	2236	2264
Dt 140 160		2065	2095	2120	2147	2171	2200	2224	2251	2275	2306	2330	2359
Dt 180 200		2065	2095	2120	2147	2171	2200	2224	2251	2275	2306	2330	2359
Dt 68	1750	2001	2032	2055	2081	2103	2128	2150	2178	2200	2230	2252	2280
Dt rénovation		2391	2429	2455	2487	2513	2543	2569	2602	2629	2665	2691	2724
Dt 100 120		2031	2062	2085	2112	2134	2159	2182	2210	2232	2263	2286	2313
Dt 140 160		2116	2149	2173	2200	2224	2250	2274	2303	2326	2358	2382	2411
Dt 180 200		2031	2062	2085	2112	2134	2159	2182	2210	2232	2263	2286	2313
Dt 68	1850	2049	2081	2104	2132	2154	2182	2204	2231	2252	2284	2309	2335
Dt rénovation		2449	2487	2515	2548	2574	2607	2634	2666	2691	2729	2759	2790
Dt 100 120		2080	2112	2136	2163	2186	2214	2236	2264	2286	2317	2343	2369
Dt 140 160		2167	2200	2225	2254	2278	2307	2330	2359	2382	2415	2441	2469
Dt 180 200		2080	2112	2136	2163	2186	2214	2236	2264	2286	2317	2343	2369
Dt 68	1950	2100	2131	2153	2183	2205	2233	2256	2284	2309	2339	2361	2391
Dt rénovation		2510	2546	2573	2609	2635	2668	2696	2729	2759	2795	2821	2857
Dt 100 120		2132	2162	2185	2215	2238	2266	2290	2317	2343	2373	2396	2426
Dt 140 160		2221	2253	2276	2308	2332	2361	2386	2415	2441	2473	2496	2528
Dt 180 200		2132	2162	2185	2215	2238	2266	2290	2317	2343	2373	2396	2426
Dt 68	2050	2149	2182	2204	2234	2259	2285	2310	2337	2362	2395	2417	2447
Dt rénovation		2568	2607	2634	2670	2699	2731	2760	2793	2823	2862	2888	2924
Dt 100 120		2181	2214	2236	2267	2292	2319	2344	2372	2397	2430	2453	2483
Dt 140 160		2272	2307	2330	2362	2388	2416	2442	2471	2498	2532	2556	2588
Dt 180 200		2181	2214	2236	2267	2292	2319	2344	2372	2397	2430	2453	2483
Dt 68	2150	2204	2237	2261	2291	2315	2345	2370	2397	2422	2455	2480	2509
Dt rénovation		2634	2673	2702	2738	2766	2802	2832	2865	2895	2934	2964	2998
Dt 100 120		2236	2270	2295	2325	2349	2380	2405	2433	2458	2491	2517	2546
Dt 140 160		2330	2365	2391	2423	2448	2480	2506	2535	2561	2596	2622	2653
Dt 180 200		2236	2270	2295	2325	2349	2380	2405	2433	2458	2491	2517	2546
Dt 68	2250	2255	2288	2312	2341	2366	2396	2421	2452	2477	2510	2535	2565
Dt rénovation		2695	2734	2763	2798	2827	2863	2893	2931	2960	3000	3029	3065
Dt 100 120		2288	2321	2347	2376	2401	2432	2457	2489	2514	2547	2572	2603
Dt 140 160		2384	2419	2445	2476	2502	2534	2560	2593	2620	2654	2680	2712
Dt 180 200		2288	2321	2347	2376	2401	2432	2457	2489	2514	2547	2572	2603
Dt 68	2350	2302	2336	2362	2392	2417	2450	2473	2506	2531	2564	2591	2621
Dt rénovation		2751	2792	2823	2859	2888	2928	2956	2995	3025	3064	3096	3132
Dt 100 120		2336	2371	2397	2428	2453	2486	2510	2543	2568	2602	2630	2660
Dt 140 160		2434	2470	2498	2530	2556	2590	2615	2650	2676	2711	2740	2772
Dt 180 200		2336	2371	2397	2428	2453	2486	2510	2543	2568	2602	2630	2660
Pose sans TVR dt 100 à 200		51	52	54	56	58	59	60	62	63	65	67	68
traverse 55 mm Sbt Vitrage		319	322	325	330	332	335	340	343	345	348	351	353
Dt 68 bavette GT503 rénov		92	94	96	98	101	103	106	109	111	114	116	118

Couvre-joint PT 421 recouvrement de 65 par châssis Dormant de 68	30 €
Grille de 15 m3/h (unité) blanche ou noire	44 €
Panneau pour soubassement plein 9010 et 1247	le m ² 114 €
Panneau pour soubassement plein autres teintes	le m ² 214 €
Poignée de tirage extérieure sans clé	Pu 29 €
Serrure 3 points sans clé hauteur mini châssis 1850 mm	73 €
Serrure 3 points à clé hauteur mini châssis 1850 mm et épaisseur mini si TVR 140 mm	145 €

DORMANT MINIMUM DE 140 mm POUR EQUIPEMENT D'UN VRI (DT 180 INTERDIT)

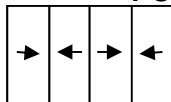

PORTE FENETRE COULISSANTE 4VTX 2 RAILS AVEC RENFORT INT.

(Rupture thermique totale vitrage 4/20 argon/4 Warm Edge)

FERMETURE 2 POINTS SUR CHAQUE VANTAIL SANS CLE GALETS : Réglables

PRIX DE VENTE HT EN € - LAQUE BLANC (RAL 9010) ET BRUN (RAL 1247)

série Acuerdo 68 Dormant de 68 : Couvre joint de 35 PT421 3 ou 4 cotés int. Bavette de 30 GT521
Rénovation : CJ de 65 PT422 Bavette 90x90 GT503 ou de 122 GT522

plus cornières 50x50 3 cotés ext. et DV avec WE

Dormant de 100 à 160, Couvre joint de 30 PT430 3 ou 4 cotés int. Pattes de fixation

Dormant de 180 à 200, CJ d'embrasure PT440 3 ou 4 cotés int. Pattes de fixation

4900	5000	5100	5200	5300	5400	5500	5600	5700	5800	5900	L mm	H mm	
2253	2281	2304	2329	2352	2381	2404	2429	2453	2481	2504	1650		Dt 68
2693	2726	2753	2784	2811	2846	2873	2903	2932	2965	2992			Dt rénovation
2287	2315	2338	2364	2387	2417	2440	2465	2490	2518	2541			Dt 100 120
2383	2412	2436	2463	2487	2518	2542	2569	2594	2624	2648			Dt 140 160
2383	2412	2436	2463	2487	2518	2542	2569	2594	2624	2648			Dt 180 200
2302	2326	2348	2375	2397	2428	2450	2477	2500	2524	2547	1750		Dt 68
2751	2779	2806	2838	2865	2901	2928	2960	2987	3017	3043			Dt rénovation
2336	2360	2383	2410	2433	2464	2486	2514	2537	2562	2584			Dt 100 120
2434	2459	2483	2512	2535	2567	2590	2620	2643	2669	2693			Dt 140 160
2336	2360	2383	2410	2433	2464	2486	2514	2537	2562	2584			Dt 180 200
2357	2384	2407	2434	2456	2486	2511	2538	2560	2587	2610	1850		Dt 68
2817	2849	2876	2909	2935	2971	3001	3032	3059	3092	3118			Dt rénovation
2392	2420	2442	2470	2493	2523	2549	2575	2598	2626	2648			Dt 100 120
2492	2521	2545	2574	2597	2629	2656	2683	2707	2736	2759			Dt 140 160
2392	2420	2442	2470	2493	2523	2549	2575	2598	2626	2648			Dt 180 200
2413	2441	2464	2492	2517	2547	2569	2599	2621	2649	2672	1950		Dt 68
2884	2917	2945	2978	3007	3043	3070	3106	3132	3165	3193			Dt rénovation
2449	2477	2501	2529	2554	2584	2607	2638	2660	2688	2712			Dt 100 120
2552	2581	2606	2635	2661	2693	2716	2748	2772	2801	2826			Dt 140 160
2449	2477	2501	2529	2554	2584	2607	2638	2660	2688	2712			Dt 180 200
2471	2498	2523	2551	2575	2608	2630	2659	2684	2712	2736	2050		Dt 68
2953	2985	3015	3048	3078	3117	3143	3178	3207	3240	3270			Dt rénovation
2507	2535	2561	2588	2614	2647	2669	2699	2724	2752	2777			Dt 100 120
2613	2642	2668	2697	2723	2758	2781	2812	2838	2867	2894			Dt 140 160
2507	2535	2561	2588	2614	2647	2669	2699	2724	2752	2777			Dt 180 200
2534	2564	2589	2615	2640	2674	2697	2727	2752	2782	2806	2150		Dt 68
3028	3064	3093	3125	3154	3195	3223	3259	3289	3325	3353			Dt rénovation
2571	2602	2627	2653	2679	2713	2737	2768	2793	2823	2847			Dt 100 120
2679	2711	2737	2765	2791	2827	2852	2884	2910	2942	2967			Dt 140 160
2571	2602	2627	2653	2679	2713	2737	2768	2793	2823	2847			Dt 180 200
2590	2619	2644	2676	2701	2734	2759	2789	2812	2842	2867	2250		Dt 68
3095	3129	3159	3198	3228	3267	3297	3333	3361	3397	3426			Dt rénovation
2628	2657	2683	2716	2741	2774	2800	2830	2854	2885	2910			Dt 100 120
2739	2769	2795	2830	2856	2891	2917	2949	2974	3006	3032			Dt 140 160
2628	2657	2683	2716	2741	2774	2800	2830	2854	2885	2910			Dt 180 200
2645	2678	2702	2734	2759	2793	2819	2849	2874	2905	2930	2350		Dt 68
3161	3200	3229	3267	3297	3337	3369	3405	3434	3472	3502			Dt rénovation
2684	2717	2742	2774	2800	2834	2861	2891	2916	2948	2974			Dt 100 120
2797	2831	2858	2891	2917	2953	2981	3013	3039	3072	3098			Dt 140 160
2684	2717	2742	2774	2800	2834	2861	2891	2916	2948	2974			Dt 180 200
69	72	73	75	76	79	80	81	82	85	86	Pose sans TVR dt 100 à 200		
356	359	361	366	369	372	374	377	382	385	387	traverse 55 mm Sbt Vitrage		
120	123	126	128	131	133	136	137	140	143	145	bavette GT503 rénov Dt 68		

POIGNEE DE TIRAGE EXTERIEURE ET SERRURE A CLE SUR LES VANTAUX CENTRAUX

DORMANT MINIMUM DE 140 mm POUR EQUIPEMENT D'UN VRI (DT 180 INTERDIT)

Petits bois intégrés au vitrage intercalaire minimum de 10 mm		
Section 26 x 8	Couleur 9010 ou 1247	1e ml 31 €
Section 26 x 8	RAL standard monocouleur	1e ml 51 €
Section 10 x 8	Ton Or serti	1e ml 41 €
Section 45 x 8	Couleur 9010 ou 1247	1e ml 59 €
Section 45 x 8	RAL standard monocouleur	1e ml 95 €

RESERVATION MACONNERIE

Pages 38 à 54

FENETRE COULISSANTE 3VTX 3 RAILS SANS RENFORT INT.

(Rupture thermique totale vitrage 4/20 argon/4 Warm Edge)

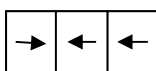

FERMETURE 2 POINTS SUR CHAQUE VANTAIL SANS CLE

GALETS : Réglables

PRIX DE VENTE HT EN € - LAQUE BLANC (RAL 9010) ET BRUN (RAL 1247)

RAL standards

monocouleur +5 %	AS1 (anodisé gris), Ral 7016S et RAL 9016S
monocouleur +10 %	1015S, 3004S, 5003S, 5010S, 6005S, 6021S, 9005S, AA66
monocouleur +15 %	AA18 canon, AA06, NOIR2100 et tous RAL précédents Fine Structure
bicouleur +35 %	Tous choix RAL int. Et ext. Pour moins de 4 châssis identiques. Si Qté supérieure sur consultation pour optimisation

	H mm \ L mm	3000	3100	3200	3300	3400	3500	3600	3700
Dt 124	950	1358	1379	1402	1424	1446	1467	1491	1514
Dt rénovation		1623	1648	1675	1701	1728	1753	1781	1809
Dt 180 200		1438	1460	1481	1505	1527	1549	1573	1596
Dt 124	1050	1396	1419	1442	1466	1489	1510	1536	1557
Dt rénovation		1669	1695	1723	1752	1780	1805	1836	1861
Dt 180 200		1479	1500	1524	1548	1572	1593	1619	1641
Dt 124	1150	1436	1459	1483	1506	1530	1553	1578	1602
Dt rénovation		1716	1744	1772	1800	1828	1856	1886	1914
Dt 180 200		1519	1543	1567	1590	1614	1638	1664	1687
Dt 124	1250	1475	1498	1522	1549	1573	1597	1621	1645
Dt rénovation		1762	1791	1819	1852	1880	1908	1938	1966
Dt 180 200		1560	1583	1607	1635	1659	1682	1708	1732
Dt 124	1350	1514	1540	1564	1590	1614	1640	1665	1690
Dt rénovation		1809	1841	1869	1900	1928	1960	1989	2019
Dt 180 200		1600	1626	1650	1678	1701	1727	1753	1778
Dt 124	1450	1555	1578	1604	1632	1657	1680	1708	1733
Dt rénovation		1858	1886	1917	1950	1980	2008	2041	2071
Dt 180 200		1643	1667	1692	1720	1746	1770	1797	1823
Dt 124	1550	1594	1620	1645	1672	1697	1724	1752	1777
Dt rénovation		1905	1936	1966	1999	2028	2060	2094	2124
Dt 180 200		1684	1709	1735	1763	1788	1814	1844	1869
Pose sans TVR		39	41	42	43	44	46	47	48
traverse 55 mm Sbt Vitrage		236	239	243	247	251	255	259	260
	bavette GT503								
Dt 124	rénovation	73	76	77	80	82	85	88	92

Couvre-joint PT 421 recouvrement de 65 par châssis Dormant de 68	25 €
Grille de 15 m ³ /h (unité) blanche ou noire	44 €
Panneau pour soubassement plein 9010 et 1247	le m ² 114 €
Panneau pour soubassement plein autres teintes	le m ² 214 €
Poignée de tirage extérieure	Pu 29 €
Serrure 3 points sans clé hauteur mini châssis 1850 mm	25 €
Serrure 3 points à clé hauteur mini châssis 1850 mm	113 €

DORMANT MINIMUM DE 180 mm POUR EQUIPEMENT D'UN VRI

RESERVATION MACONNERIE

Pages 38 à 54

FENETRE COULISSANTE 3VTX 3 RAILS SANS RENFORT INT.

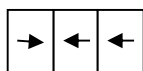

(Rupture thermique totale vitrage 4/20 argon/4 Warm Edge)

FERMETURE 2 POINTS SUR CHAQUE VANTAIL SANS CLE

GALETS : Réglables

PRIX DE VENTE HT EN € - LAQUE BLANC (RAL 9010) ET BRUN (RAL 1247)

série Acuerdo 68

Dormant de 124 : Couvre joint de 35 PT421 3 ou 4 cotés int. Bavette de 30 GT521

Rénovation : CJ de 65 PT422 Bavette 90x90 GT503 ou de 122 GT522

plus cornières 50x50 3 cotés ext. et DV avec WE

Dormant de 160 à 200, Couvre joint de 30 PT430 3 ou 4 cotés int. Pattes de fixation

3800	3900	4000	4100	4200	4300	4400	4500	L mm/H mm	
1536	1560	1581	1603	1627	1648	1671	1695	950	Dt 124
1836	1864	1889	1916	1944	1969	1997	2025		Dt rénovation
1619	1643	1665	1687	1710	1732	1756	1780		Dt 180 200
1581	1604	1625	1649	1672	1696	1718	1743	1050	Dt 124
1889	1917	1942	1970	1999	2027	2053	2083		Dt rénovation
1666	1690	1711	1735	1759	1783	1804	1830		Dt 180 200
1624	1649	1672	1696	1721	1743	1767	1792	1150	Dt 124
1941	1970	1999	2027	2056	2083	2111	2141		Dt rénovation
1710	1736	1760	1784	1809	1831	1855	1881		Dt 180 200
1669	1693	1717	1743	1768	1792	1815	1840	1250	Dt 124
1994	2024	2052	2083	2113	2141	2169	2199		Dt rénovation
1757	1783	1806	1832	1858	1882	1905	1931		Dt 180 200
1713	1741	1764	1788	1815	1839	1864	1888	1350	Dt 124
2047	2080	2108	2136	2169	2197	2227	2257		Dt rénovation
1803	1831	1855	1879	1906	1930	1956	1981		Dt 180 200
1758	1785	1809	1835	1861	1887	1912	1939	1450	Dt 124
2100	2133	2161	2193	2224	2255	2285	2318		Dt rénovation
1850	1878	1901	1927	1955	1981	2006	2034		Dt 180 200
1803	1831	1856	1881	1908	1933	1959	1988	1550	Dt 124
2155	2188	2218	2247	2280	2310	2341	2376		Dt rénovation
1896	1924	1950	1976	2003	2029	2055	2084		Dt 180 200
50	51	52	54	55	56	58	59	Pose sans TVR	
264	268	272	276	280	284	288	292	traverse 55 mm Sbt Vitrage	
								bavette GT503	
94	96	98	101	103	106	109	111	rénovation	Dt 124

Petits bois intégrés au vitrage intercalaire minimum de 10 mm		
Section 26 x 8	Couleur 9010 ou 1247	le ml 31 €
Section 26 x 8	RAL standard monocouleur	le ml 51 €
Section 10 x 8	Ton Or serti	le ml 41 €
Section 45 x 8	Couleur 9010 ou 1247	le ml 59 €
Section 45 x 8	RAL standard monocouleur	le ml 95 €

DORMANT MINIMUM DE 180 mm POUR EQUIPEMENT D'UN VRI

RESERVATION MACONNERIE

Pages 38 à 54

PORTE FENETRE COULISSANTE 3VTX 3 RAILS AVEC RENFORT INT.

(Rupture thermique totale vitrage 4/20 argon/4 Warm Edge)

FERMETURE 2 POINTS SUR CHAQUE VANTAIL SANS CLE

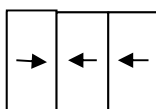

GALETS : Réglables

PRIX DE VENTE HT EN € - LAQUE BLANC (RAL 9010) ET BRUN (RAL 1247)

RAL standards

monocouleur +5 %	AS1 (anodisé gris), Ral 7016S et RAL 9016S
monocouleur +10 %	1015S, 3004S, 5003S, 5010S, 6005S, 6021S, 9005S, AA66
monocouleur +15 %	AA18 canon, AA06, NOIR2100 et tous RAL précédents Fine Structure
bicouleur +35 %	Tous choix RAL int. Et ext. Pour moins de 4 châssis identiques. Si Qté supérieure sur consultation pour optimisation

	H mm \ L mm	3000	3100	3200	3300	3400	3500	3600	3700
Dt 124	1650	1633	1659	1686	1713	1741	1765	1796	1820
Dt rénovation		1960	1991	2023	2056	2089	2118	2155	2184
Dt 180 200		1724	1750	1778	1805	1833	1859	1888	1914
Dt 124	1750	1696	1724	1748	1778	1803	1831	1860	1886
Dt rénovation		2035	2068	2098	2134	2164	2197	2232	2263
Dt 180 200		1790	1817	1843	1875	1900	1928	1958	1985
Dt 124	1850	1738	1764	1792	1822	1848	1875	1904	1930
Dt rénovation		2086	2117	2150	2186	2217	2250	2285	2316
Dt 180 200		1832	1859	1887	1919	1946	1974	2004	2031
Dt 124	1950	1780	1807	1833	1865	1891	1919	1949	1977
Dt rénovation		2136	2169	2200	2238	2269	2302	2338	2373
Dt 180 200		1876	1903	1931	1962	1990	2018	2049	2079
Dt 124	2050	1820	1848	1877	1907	1936	1963	1996	2022
Dt rénovation		2184	2217	2252	2288	2323	2356	2395	2426
Dt 180 200		1917	1945	1975	2006	2036	2064	2097	2125
Dt 124	2150	1862	1891	1920	1950	1979	2008	2040	2069
Dt rénovation		2235	2269	2304	2340	2374	2409	2448	2483
Dt 180 200		1961	1990	2020	2052	2081	2111	2144	2174
Dt 124	2250	1903	1932	1960	1994	2023	2052	2085	2114
Dt rénovation		2283	2318	2352	2393	2428	2462	2502	2536
Dt 180 200		2003	2032	2062	2097	2127	2157	2190	2220
Dt 124	2350	1943	1973	2002	2038	2065	2097	2129	2159
Dt rénovation		2332	2368	2403	2445	2478	2516	2555	2591
Dt 180 200		2044	2076	2106	2141	2171	2203	2236	2268
Pose sans TVR		39	41	42	43	44	46	47	48
traverse 55 mm Sbt Vitrage		236	239	243	247	251	255	259	260

	bavette GT503								
Dt 124	rénovation	73	76	77	80	82	85	88	92

Couvre-joint PT 421 recouvrement de 65 par châssis Dormant de 68	25 €
Grille de 15 m ³ /h (unité) blanche ou noire	44 €
Panneau pour soubassement plein 9010 et 1247	le m ² 114 €
Panneau pour soubassement plein autres teintes	le m ² 214 €
Poignée de tirage extérieure	Pu 29 €
Serrure 3 points sans clé hauteur mini châssis 1850 mm	25 €
Serrure 3 points à clé hauteur mini châssis 1850 mm	113 €

DORMANT MINIMUM DE 180 mm POUR EQUIPEMENT D'UN VRI

RESERVATION MACONNERIE

Pages 38 à 54

PORTE FENETRE COULISSANTE 3VTX 3 RAILS AVEC RENFORT INT.

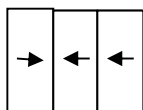

(Rupture thermique totale vitrage 4/20 argon/4 Warm Edge)

FERMETURE 2 POINTS SUR CHAQUE VANTAIL SANS CLE

GALETS : Réglables

série Acuerdo 68

PRIX DE VENTE HT EN € - LAQUE BLANC (RAL 9010) ET BRUN (RAL 1247)

Dormant de 124 : Couvre joint de 35 PT421 3 ou 4 cotés int. Bavette de 30 GT521

Rénovation : CJ de 65 PT422 Bavette 90x90 GT503 ou de 122 GT522

plus cornières 50x50 3 cotés ext. et DV avec WE

Dormant de 160 à 200, Couvre joint de 30 PT430 3 ou 4 cotés int. Pattes de fixation

3800	3900	4000	4100	4200	4300	4400	4500	L mm/H mm	
1845	1875	1900	1928	1956	1983	2008	2036	1650	Dt 124
2214	2250	2280	2313	2348	2379	2409	2444		Dt rénovation
1941	1971	1996	2024	2054	2079	2105	2135		Dt 180 200
1911	1939	1967	1993	2022	2047	2074	2103	1750	Dt 124
2293	2327	2360	2392	2426	2456	2489	2524		Dt rénovation
2013	2042	2070	2098	2127	2153	2181	2210		Dt 180 200
1958	1988	2013	2040	2070	2098	2124	2153	1850	Dt 124
2349	2385	2415	2448	2484	2517	2549	2583		Dt rénovation
2060	2092	2118	2145	2177	2205	2232	2262		Dt 180 200
2004	2035	2061	2089	2119	2146	2175	2205	1950	Dt 124
2404	2442	2473	2506	2542	2575	2610	2646		Dt rénovation
2108	2140	2167	2195	2227	2254	2284	2316		Dt 180 200
2051	2081	2108	2137	2167	2196	2223	2256	2050	Dt 124
2461	2497	2530	2564	2601	2635	2668	2707		Dt rénovation
2156	2188	2215	2245	2277	2306	2334	2367		Dt 180 200
2095	2128	2157	2185	2218	2244	2273	2306	2150	Dt 124
2514	2553	2588	2623	2662	2693	2728	2767		Dt rénovation
2203	2237	2266	2296	2330	2357	2387	2421		Dt 180 200
2142	2174	2203	2234	2267	2295	2323	2356	2250	Dt 124
2571	2608	2643	2681	2720	2755	2787	2827		Dt rénovation
2251	2284	2314	2346	2379	2409	2439	2472		Dt 180 200
2188	2222	2251	2280	2315	2344	2374	2407	2350	Dt 124
2626	2667	2701	2736	2778	2813	2849	2888		Dt rénovation
2299	2334	2364	2394	2429	2459	2490	2524		Dt 180 200
50	51	52	54	55	56	58	59	Pose sans TVR	
264	268	272	276	280	284	288	292	traverse 55 mm Sbt Vitrage	
								bavette GT503	
94	96	98	101	103	106	109	111	rénovation	Dt 124

Petits bois intégrés au vitrage intercalaire minimum de 10 mm		
Section 26 x 8	Couleur 9010 ou 1247	le ml 31 €
Section 26 x 8	RAL standard monocouleur	le ml 51 €
Section 10 x 8	Ton Or serti	le ml 41 €
Section 45 x 8	Couleur 9010 ou 1247	le ml 59 €
Section 45 x 8	RAL standard monocouleur	le ml 95 €

DORMANT MINIMUM DE 180 mm POUR EQUIPEMENT D'UN VRI

RESERVATION MACONNERIE

Pages 38 à 54

serie galandage acuerdo 68

dormant galandage 1 rail 68 mm et 160 mm

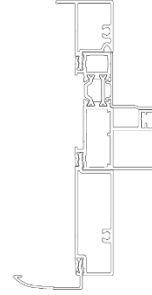
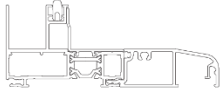

dormant galandage 2 rails 124 mm et 215 mm

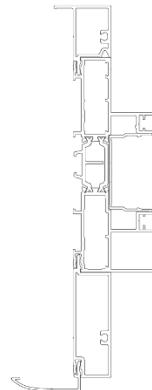
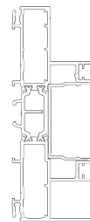
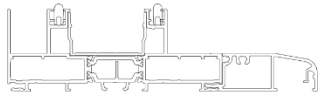

GALANDAGE 1VTL 1 RAIL DORMANT DE 164

(Rupture thermique totale vitrage 4/20 argon/4 Warm Edge)

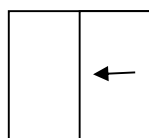

FERMETURE 2 POINTS

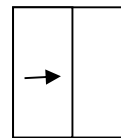

GALETS : Réglables

PRIX DE VENTE HT EN € - LAQUE BLANC (RAL 9010) ET BRUN (RAL 1247)

Fourniture :

série Acuerdo 68 Dormant de 164, Pattes de fixation

OU Modification en dormant de 98 SANS REPRISE DE DOUBLAGE

RAL standards

monocouleur +5 %

monocouleur +10 %

monocouleur +15 %

bicouleur +35 %

Ral 7016S et RAL 9016S

1015S, 3004S, 5003S, 5010S, 6005S, 6021S, 9005S, AA66

AA18 canon, AA06, NOIR2100 et tous RAL précédent Fine Structure

Tous choix RAL int. Et ext. Pour moins de 4 châssis identiques. Si Qté supérieure sur consultation pour optimisation

	H mm \ L mm	500	600	700	800	900	1000	1100	1200	1300	1400	1500
Dt 164 et 98	950	679	705	730	758	788	819	849	879	910	941	970
Dt 164 et 98	1050	698	725	750	780	813	843	874	906	936	967	997
Dt 164 et 98	1150	717	743	772	802	835	868	898	930	962	993	1025
Dt 164 et 98	1250	735	763	794	826	858	891	923	957	987	1021	1052
Dt 164 et 98	1350	756	785	818	851	883	917	949	983	1014	1048	1081
Dt 164 et 98	1450	775	807	840	873	907	941	974	1008	1042	1074	1108
Dt 164 et 98	1550	794	830	862	896	930	966	999	1034	1067	1102	1135
Dt 164 et 98	1650	815	851	885	919	954	989	1023	1059	1093	1128	1162
Dt 164 et 98	1750	815	851	885	919	954	989	1023	1059	1093	1111	1162
Dt 164 et 98	1850	838	872	904	937	972	1005	1038	1072	1106	1139	1171
Dt 164 et 98	1950	858	894	927	961	996	1030	1063	1098	1132	1166	1199
Dt 164 et 98	2050	879	915	950	984	1019	1053	1089	1124	1158	1192	1228
Dt 164 et 98	2150	902	938	974	1008	1044	1080	1115	1150	1186	1221	1256
Dt 164 et 98	2250	928	961	996	1031	1068	1105	1140	1177	1212	1248	1284
Dt 164 et 98	2350	949	983	1018	1055	1091	1128	1165	1203	1238	1275	1311
Pose sans TVR		46	50	52	55	59	62	64	68	71	73	77
traverse 55 mm		72	73	75	76	77	79	80	81	82	84	85

Couvre-joint PT 421 recouvrement de 65 par châssis Dormant de 68		25 €
Grille de 15 m ³ /h (unité) blanche ou noire		44 €
Panneau pour soubassement plein 9010 et 1247	le m ²	114 €
Panneau pour soubassement plein autres teintes	le m ²	214 €
Poignée de tirage extérieure	Pu	29 €
Serrure 3 points sans clé hauteur mini châssis 1850 mm		25 €
Serrure 3 points à clé hauteur mini châssis 1850 mm		113 €
Petits bois intégrés au vitrage intercalaire minimum de 10 mm		
Section 26 x 8 Couleur 9010 ou 1247	le ml	31 €
Section 26 x 8 RAL standard monocouleur	le ml	51 €
Section 10 x 8 Ton Or serti	le ml	41 €
Section 45 x 8 Couleur 9010 ou 1247	le ml	59 €
Section 45 x 8 RAL standard monocouleur	le ml	95 €

RESERVATION MACONNERIE

Pages 38 à 54

GALANDAGE 4VTX 2 RAILS DORMANT DE 215

(Rupture thermique totale vitrage 4/20 argon/4 Warm Edge)

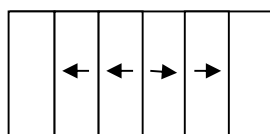

FERMETURE 2 POINTS

GALETS : Réglables

PRIX DE VENTE HT EN € - LAQUE BLANC (RAL 9010) ET BRUN (RAL 1247)

Fourniture :

série Acuerdo 68 Dormant de 215, Pattes de fixation

OU Modification en dormant de 159 SANS REPRISE DE DOUBLAGE

RAL standards	
monocouleur +5 %	Ral 7016S et RAL 9016S
monocouleur +10 %	1015S, 3004S, 5003S, 5010S, 6005S, 6021S, 9005S, AA66
monocouleur +15 %	AA18 canon, AA06, NOIR2100 et tous RAL précédent Fine Structure

	H mm \ L mm	3700	3800	3900	4000	4100	4200	4300	4400	4500	4600	4700
Dt 215 et 159	950	2390	2419	2450	2479	2508	2537	2566	2597	2626	2656	2687
Dt 215 et 159	1050	2451	2480	2509	2540	2569	2601	2630	2661	2693	2719	2752
Dt 215 et 159	1150	2509	2539	2570	2601	2633	2663	2693	2723	2755	2785	2819
Dt 215 et 159	1250	2570	2601	2633	2662	2694	2726	2758	2790	2822	2852	2885
Dt 215 et 159	1350	2632	2663	2695	2724	2759	2790	2823	2855	2887	2917	2952
Dt 215 et 159	1450	2691	2722	2756	2788	2820	2853	2885	2919	2952	2982	3019
Dt 215 et 159	1550	2749	2783	2816	2849	2884	2915	2949	2981	3016	3048	3084
Dt 215 et 159	1650	2810	2842	2877	2909	2944	2977	3012	3045	3081	3113	3149
Dt 215 et 159	1750	2752	2781	2816	2847	2881	2912	2944	2976	3007	3038	3073
Dt 215 et 159	1850	2840	2869	2903	2934	2969	3001	3032	3066	3100	3130	3166
Dt 215 et 159	1950	2899	2931	2966	2998	3032	3063	3098	3130	3164	3197	3232
Dt 215 et 159	2050	2962	2994	3028	3060	3095	3128	3163	3195	3232	3261	3299
Dt 215 et 159	2150	3023	3055	3092	3124	3161	3193	3228	3261	3297	3331	3368
Dt 215 et 159	2250	3085	3117	3154	3186	3224	3257	3293	3328	3365	3397	3435
Dt 215 et 159	2350	3145	3179	3217	3249	3288	3321	3358	3393	3431	3462	3503
Pose sans TVR		105	105	106	107	107	109	110	110	111	113	113
traverse 55 mm		319	322	325	330	332	335	340	343	345	348	351

Couvre-joint PT 421 recouvrement de 65 par châssis Dormant de 68	30 €
Grille de 15 m ³ /h (unité) blanche ou noire	44 €
Panneau pour soubassement plein 9010 et 1247	le m ² 114 €
Panneau pour soubassement plein autres teintes	le m ² 214 €
Poignée de tirage extérieure sans clé	Pu 29 €
Serrure 3 points sans clé hauteur mini châssis 1850 mm	25 €
Serrure 3 points à clé hauteur mini châssis 1850 mm	113 €
Section 26 x 8 Couleur 9010 ou 1247	le ml 31 €
Section 26 x 8 RAL standard monocouleur	le ml 51 €
Section 10 x 8 Ton Or serti	le ml 41 €
Section 45 x 8 Couleur 9010 ou 1247	le ml 59 €
Section 45 x 8 RAL standard monocouleur	le ml 95 €

RESERVATION MACONNERIE

Pages 38 à 54

GALANDAGE 2VTX 1 RAIL DORMANT DE 164

(Rupture thermique totale vitrage 4/20 argon/4 Warm Edge)

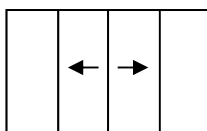

FERMETURE 2 POINTS

GALETS : Réglables

PRIX DE VENTE HT EN € - LAQUE BLANC (RAL 9010) ET BRUN (RAL 1247)

RAL standards

monocouleur +5 %
monocouleur +10 %
monocouleur +15 %
bicouleur +35 %

Ral 7016S et RAL 9016S

1015S, 3004S, 5003S, 5010S, 6005S, 6021S, 9005S, AA66

AA18 canon, AA06, NOIR2100 et tous RAL précédents Fine Structure

Tous choix RAL int. Et ext. Pour moins de 4 châssis identiques. Si Qté supérieure sur consultation pour optimisation

	H mm \ L mm	1000	1100	1200	1300	1400	1500	1600	1700	1800	1900	2000
Dt 164 et 98	950	1071	1098	1127	1154	1183	1211	1244	1278	1309	1345	1378
Dt 164 et 98	1050	1100	1127	1155	1183	1214	1247	1282	1315	1348	1385	1419
Dt 164 et 98	1150	1128	1155	1184	1217	1251	1284	1319	1354	1388	1424	1458
Dt 164 et 98	1250	1157	1184	1218	1252	1287	1321	1357	1391	1425	1465	1499
Dt 164 et 98	1350	1187	1218	1254	1288	1324	1359	1395	1431	1466	1505	1539
Dt 164 et 98	1450	1215	1251	1288	1324	1359	1397	1434	1469	1503	1545	1581
Dt 164 et 98	1550	1248	1285	1324	1359	1397	1432	1471	1506	1543	1585	1620
Dt 164 et 98	1650	1282	1319	1358	1395	1432	1469	1508	1545	1583	1623	1660
Dt 164 et 98	1750	1294	1329	1367	1402	1436	1472	1509	1545	1583	1623	1660
Dt 164 et 98	1850	1328	1364	1401	1438	1474	1511	1548	1585	1620	1658	1693
Dt 164 et 98	1950	1362	1399	1438	1475	1511	1548	1586	1623	1659	1697	1735
Dt 164 et 98	2050	1397	1434	1474	1511	1548	1585	1625	1662	1699	1737	1776
Dt 164 et 98	2150	1432	1469	1509	1548	1586	1623	1663	1702	1740	1779	1817
Dt 164 et 98	2250	1465	1505	1545	1583	1622	1662	1702	1740	1779	1820	1859
Dt 164 et 98	2350	1499	1539	1579	1619	1659	1699	1739	1779	1819	1860	1899
Pose sans TVR		53	56	59	61	64	67	69	71	75	77	81
traverse 55 mm		126	128	129	130	133	134	135	136	138	139	141

Couvre-joint PT 421 recouvrement de 65 par châssis Dormant de 68	25 €
Grille de 15 m ³ /h (unité) blanche ou noire	44 €
Panneau pour soubassement plein 9010 et 1247	le m ² 114 €
Panneau pour soubassement plein autres teintes	le m ² 214 €
Poignée de tirage extérieure sans clé	Pu 29 €
Serrure 3 points sans clé hauteur mini châssis 1850 mm	25 €
Serrure 3 points à clé hauteur mini châssis 1850 mm	113 €

RESERVATION MACONNERIE

Pages 38 à 54

GALANDAGE 2VTX 1 RAIL DORMANT DE 164

(Rupture thermique totale vitrage 4/20 argon/4 Warm Edge)

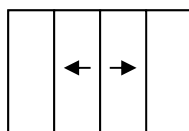

FERMETURE 2 POINTS

GALETS : Réglables

PRIX DE VENTE HT EN € - LAQUE BLANC (RAL 9010) ET BRUN (RAL 1247)

Fourniture :

série Acuerdo 68 Dormant de 164, Pattes de fixation

OU Modification en dormant de 98 SANS REPRISE DE DOUBLAGE

Toute autre demande RAL sur consultation

2100	2200	2300	2400	2500	2600	2700	2800	2900	3000	L mm/H mm	
1411	1442	1476	1509	1542	1575	1609	1642	1675	1707	950	Dt 164 et 98
1451	1484	1518	1552	1585	1619	1655	1689	1722	1756	1050	Dt 164 et 98
1492	1526	1561	1595	1629	1663	1699	1733	1767	1803	1150	Dt 164 et 98
1533	1566	1603	1638	1672	1707	1746	1780	1813	1849	1250	Dt 164 et 98
1575	1610	1648	1682	1717	1753	1792	1826	1862	1899	1350	Dt 164 et 98
1616	1650	1689	1725	1760	1797	1836	1872	1907	1944	1450	Dt 164 et 98
1656	1693	1732	1769	1803	1842	1881	1919	1954	1991	1550	Dt 164 et 98
1697	1736	1773	1810	1847	1887	1926	1963	2000	2040	1650	Dt 164 et 98
1697	1736	1773	1810	1847	1887	1926	1963	2000	2040	1750	Dt 164 et 98
1730	1766	1803	1839	1876	1913	1949	1984	2021	2058	1850	Dt 164 et 98
1772	1807	1846	1883	1920	1957	1994	2031	2068	2105	1950	Dt 164 et 98
1813	1850	1889	1927	1964	2003	2040	2078	2115	2154	2050	Dt 164 et 98
1856	1894	1933	1971	2010	2050	2087	2125	2164	2204	2150	Dt 164 et 98
1897	1936	1977	2016	2054	2094	2134	2171	2210	2250	2250	Dt 164 et 98
1939	1978	2020	2058	2098	2140	2178	2217	2257	2298	2350	Dt 164 et 98
83	85	88	91	93	96	99	101	104	107	Pose sans TVR	
143	144	145	147	149	150	151	152	153	154	traverse 55 mm	

Petits bois intégrés au vitrage intercalaire minimum de 10 mm			
Section 26 x 8	Couleur 9010 ou 1247	le ml	31 €
Section 26 x 8	RAL standard monocouleur	le ml	51 €
Section 10 x 8	Ton Or serti	le ml	41 €
Section 45 x 8	Couleur 9010 ou 1247	le ml	59 €
Section 45 x 8	RAL standard monocouleur	le ml	95 €

RESERVATION MACONNERIE

Pages 38 à 54

GALANDAGE 2VTX 2 RAILS DORMANT DE 215

(Rupture thermique totale vitrage 4/20 argon/4 Warm Edge)

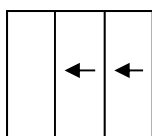

FERMETURE 2 POINTS

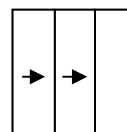

GALETS : Réglables

PRIX DE VENTE HT EN € - LAQUE BLANC (RAL 9010) ET BRUN (RAL 1247)

RAL standards

monocouleur +5 %

monocouleur +10 %

monocouleur +15 %

Ral 7016S et RAL 9016S

1015S, 3004S, 5003S, 5010S, 6005S, 6021S, 9005S, AA66

AA18 canon, AA06, NOIR2100 et tous RAL précédent Fine Structure

	H mm \ L mm	1000	1100	1200	1300	1400	1500	1600	1700	1800	1900	2000
Dt 215 et 159	950	1183	1208	1234	1257	1282	1310	1338	1369	1396	1425	1455
Dt 215 et 159	1050	1209	1233	1259	1286	1315	1344	1373	1403	1432	1461	1491
Dt 215 et 159	1150	1235	1259	1289	1318	1348	1378	1407	1437	1468	1496	1528
Dt 215 et 159	1250	1261	1289	1322	1352	1382	1413	1441	1474	1505	1534	1565
Dt 215 et 159	1350	1292	1323	1356	1386	1418	1448	1479	1510	1542	1573	1604
Dt 215 et 159	1450	1322	1355	1388	1419	1450	1481	1514	1546	1577	1608	1641
Dt 215 et 159	1550	1353	1385	1419	1452	1483	1516	1547	1580	1612	1645	1676
Dt 215 et 159	1650	1385	1417	1451	1484	1516	1550	1582	1615	1648	1679	1715
Dt 215 et 159	1750	1414	1446	1482	1515	1547	1583	1615	1648	1682	1714	1751
Dt 215 et 159	1850	1444	1477	1513	1547	1580	1616	1649	1683	1717	1750	1788
Dt 215 et 159	1950	1474	1508	1544	1580	1613	1650	1683	1718	1754	1787	1825
Dt 215 et 159	2050	1505	1540	1577	1613	1647	1684	1719	1755	1790	1825	1864
Dt 215 et 159	2150	1537	1572	1610	1647	1682	1720	1755	1791	1828	1863	1903
Dt 215 et 159	2250	1569	1605	1644	1681	1717	1756	1792	1829	1866	1902	1943
Dt 215 et 159	2350	1602	1639	1678	1716	1753	1793	1829	1867	1906	1942	1983
Pose sans TVR		62	64	68	71	73	77	80	82	86	89	93
traverse 55 mm		145	148	149	150	153	154	156	157	160	161	162

Couvre-joint PT 421 recouvrement de 65 par châssis Dormant de 68	25 €
Grille de 15 m ³ /h (unité) blanche ou noire	44 €
Panneau pour soubassement plein 9010 et 1247	le m ² 114 €
Panneau pour soubassement plein autres teintes	le m ² 214 €
Poignée de tirage extérieure sans clé	Pu 29 €
Serrure 3 points sans clé hauteur mini châssis 1850 mm	25 €
Serrure 3 points à clé hauteur mini châssis 1850 mm	113 €

RESERVATION MACONNERIE

Pages 38 à 54

GALANDAGE 2VTX 2 RAILS DORMANT DE 215

(Rupture thermique totale vitrage 4/20 argon/4 Warm Edge)

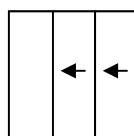

FERMETURE 2 POINTS

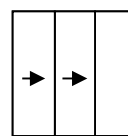

GALETS : Réglables

PRIX DE VENTE HT EN € - LAQUE BLANC (RAL 9010) ET BRUN (RAL 1247)

Fourniture :

série Acuerdo 68 Dormant de 215, Pattes de fixation

OU Modification en dormant de 159 SANS REPRISE DE DOUBLAGE

Toute autre demande RAL sur consultation

2100	2200	2300	2400	2500	2600	2700	2800	2900	3000	L mm/H mm	
1483	1512	1540	1569	1597	1626	1656	1685	1712	1741	950	Dt 215 et 159
1520	1550	1579	1608	1637	1665	1696	1726	1755	1784	1050	Dt 215 et 159
1557	1587	1617	1648	1676	1705	1737	1767	1796	1826	1150	Dt 215 et 159
1595	1627	1657	1687	1716	1746	1779	1810	1840	1870	1250	Dt 215 et 159
1635	1667	1697	1729	1759	1789	1822	1854	1885	1914	1350	Dt 215 et 159
1672	1705	1736	1767	1799	1830	1863	1895	1927	1957	1450	Dt 215 et 159
1709	1742	1775	1806	1839	1870	1903	1936	1969	1999	1550	Dt 215 et 159
1746	1781	1812	1844	1878	1910	1944	1977	2010	2043	1650	Dt 215 et 159
1783	1818	1851	1883	1918	1950	1985	2019	2053	2086	1750	Dt 215 et 159
1821	1856	1889	1922	1958	1991	2027	2061	2096	2130	1850	Dt 215 et 159
1859	1895	1929	1963	1999	2033	2069	2105	2140	2175	1950	Dt 215 et 159
1898	1935	1970	2004	2041	2076	2113	2149	2185	2220	2050	Dt 215 et 159
1938	1976	2011	2046	2084	2119	2157	2194	2230	2267	2150	Dt 215 et 159
1978	2017	2053	2089	2128	2164	2203	2240	2277	2315	2250	Dt 215 et 159
2020	2060	2096	2133	2173	2209	2249	2287	2325	2363	2350	Dt 215 et 159
96	98	102	105	107	111	114	116	120	123	Pose sans TVR	
165	166	168	170	171	173	174	175	177	178	traverse 55 mm	

Petits bois intégrés au vitrage intercalaire minimum de 10 mm			
Section 26 x 8	Couleur 9010 ou 1247	le ml	31 €
Section 26 x 8	RAL standard monocouleur	le ml	51 €
Section 10 x 8	Ton Or serti	le ml	41 €
Section 45 x 8	Couleur 9010 ou 1247	le ml	59 €
Section 45 x 8	RAL standard monocouleur	le ml	95 €



COUPE VERTICALE
AVEC
LINTEAU BETON

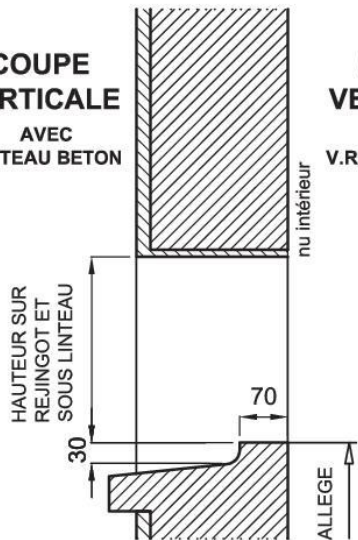

COUPE VERTICALE
AVEC
V.R TRADITIONNEL

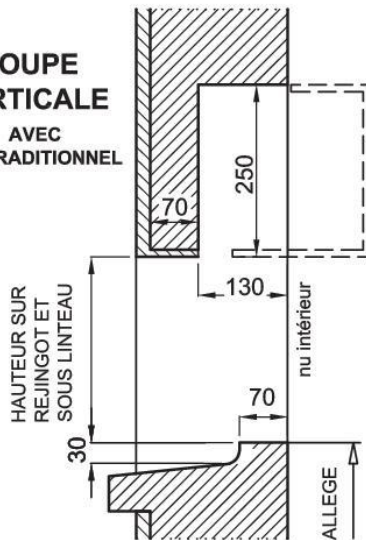

COUPE VERTICALE
AVEC BLOC
VOLET ROULANT

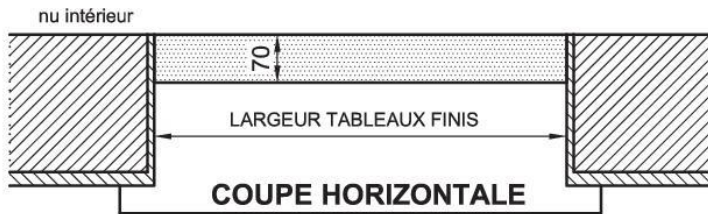
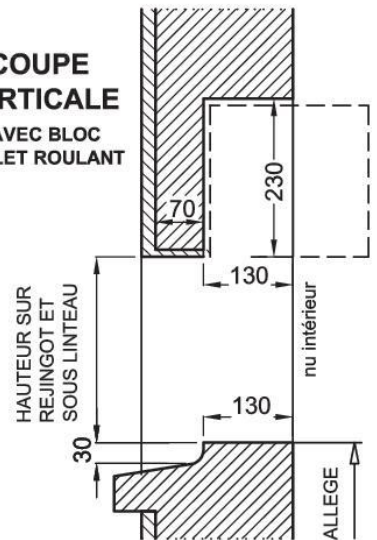

COUPE HORIZONTALE

FENETRES

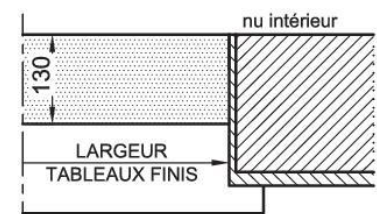

COUPE VERTICALE
AVEC
LINTEAU BETON

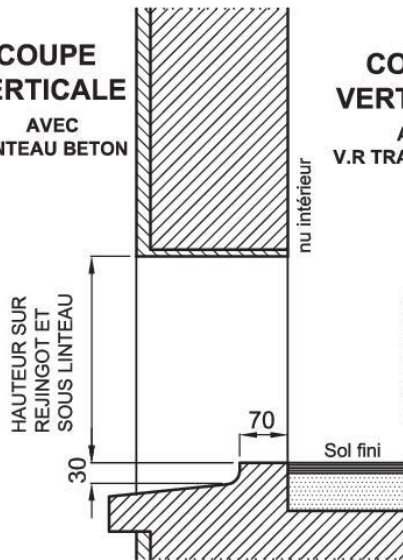

COUPE VERTICALE
AVEC
V.R TRADITIONNEL

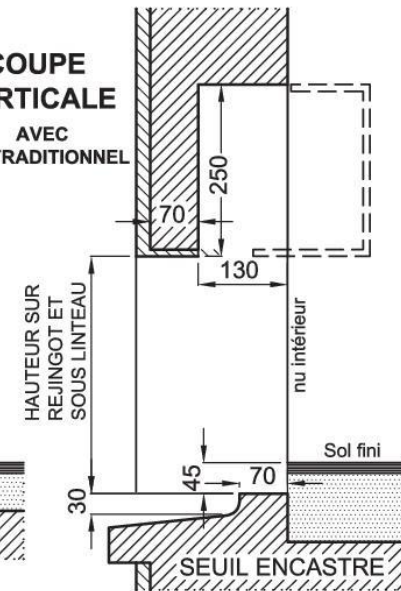

COUPE VERTICALE
AVEC BLOC
VOLET ROULANT

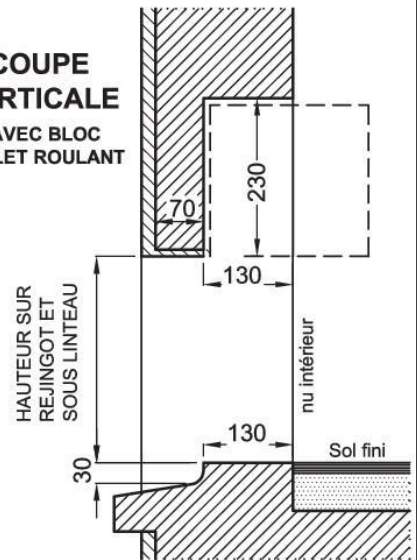

COUPE HORIZONTALE

PORTE-FENETRES

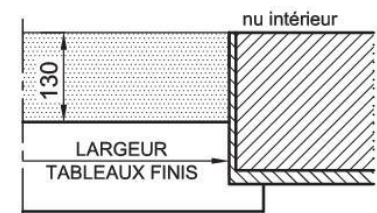



COUPE VERTICALE AVEC LINTEAU BETON

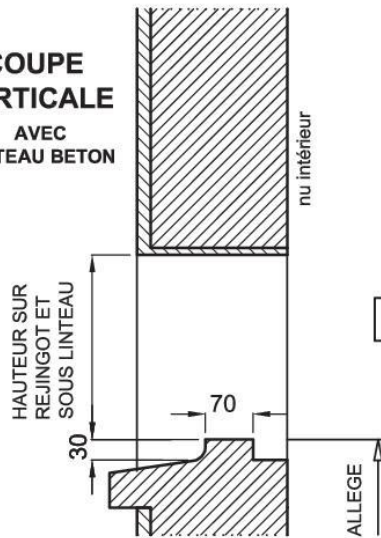

COUPE HORIZONTALE

COUPE VERTICALE AVEC LINTEAU BETON

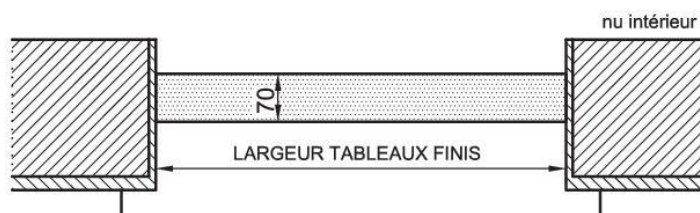
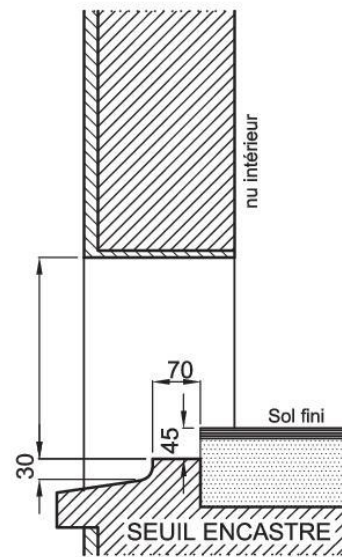
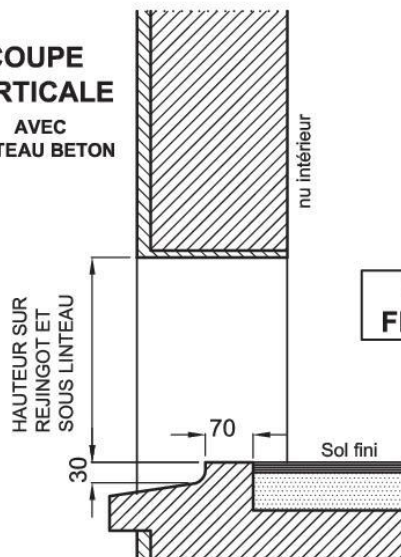

COUPE HORIZONTALE



COUPE VERTICALE
AVEC
LINTEAU BETON

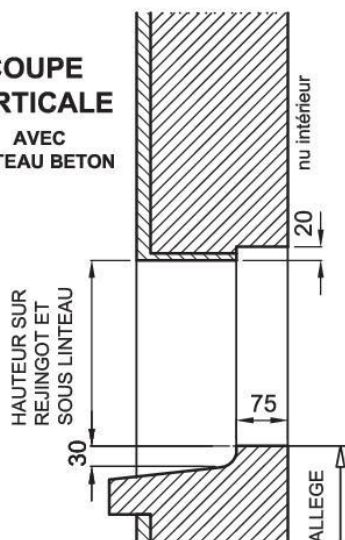

FENETRES



COUPE HORIZONTALE

COUPE VERTICALE
AVEC
LINTEAU BETON

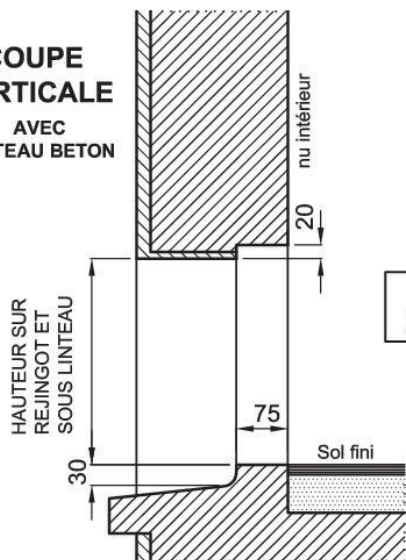

PORTE-FENETRES

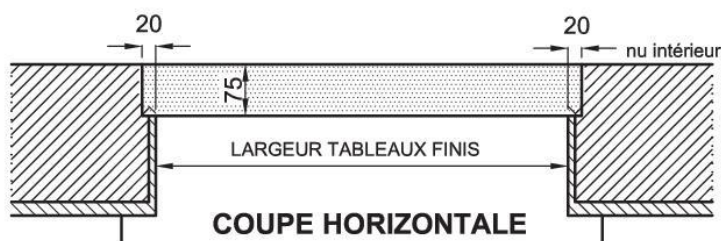
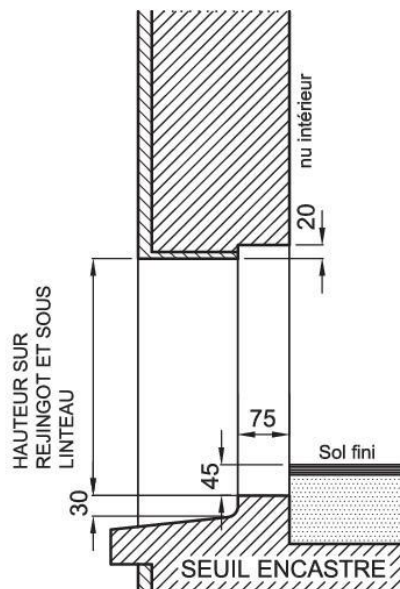

COUPE HORIZONTALE



COUPE VERTICALE

AVEC
LINTEAU BETON

HAUTEUR SUR
REJINGOT ET
SOUS LINTEAU

30

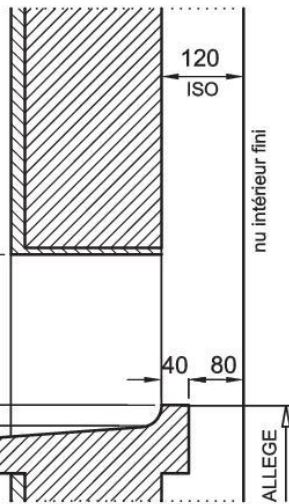

COUPE VERTICALE

AVEC
COFFRE VR PREFA.

HAUTEUR SUR
REJINGOT ET
SOUS LINTEAU

30

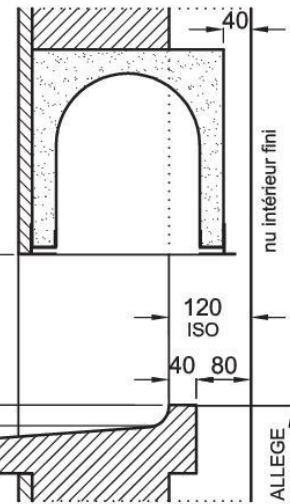

FENETRES

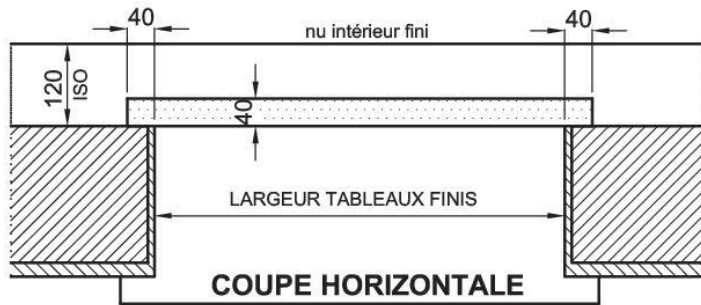

COUPE HORIZONTALE

COUPE VERTICALE

AVEC
LINTEAU BETON

HAUTEUR SUR
REJINGOT ET
SOUS LINTEAU

30

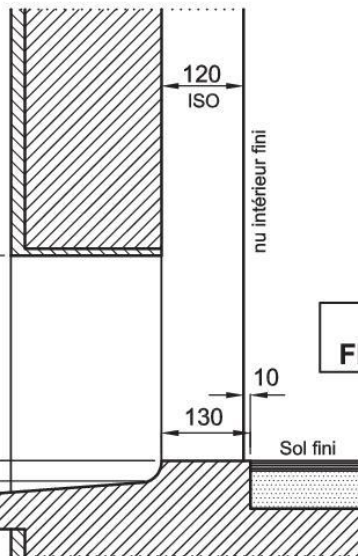

COUPE VERTICALE

AVEC
COFFRE VR PREFA.

HAUTEUR SUR
REJINGOT ET
SOUS LINTEAU

30

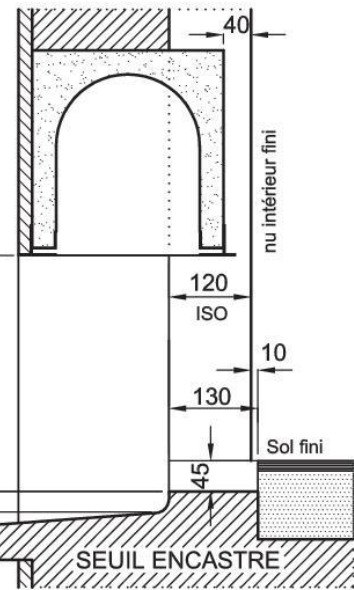

PORTE-FENETRES

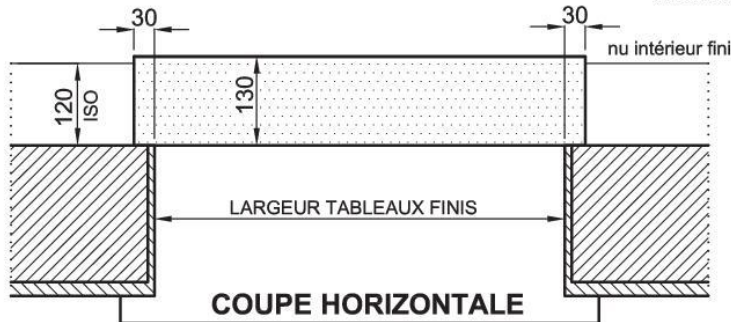

COUPE HORIZONTALE



COUPE VERTICALE
AVEC
LINTEAU BETON

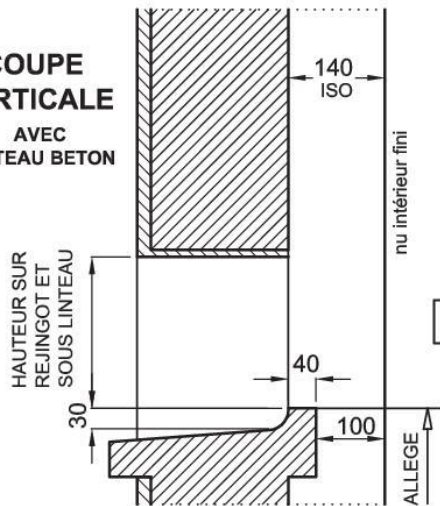

COUPE VERTICALE
AVEC
COFFRE VR PREFA.

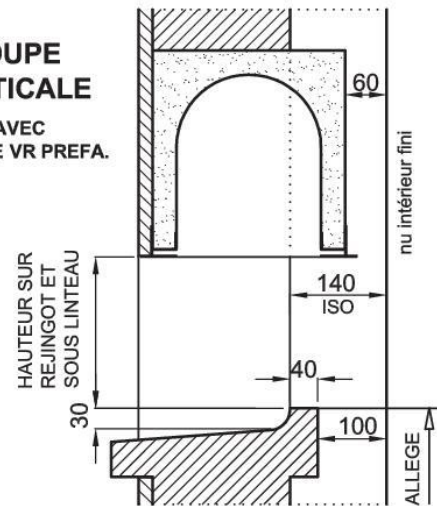

FENETRES

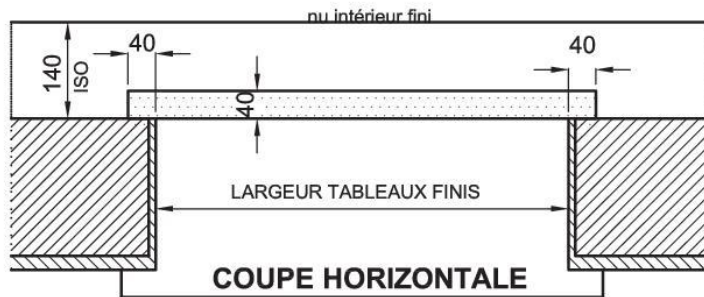

COUPE VERTICALE
AVEC
LINTEAU BETON

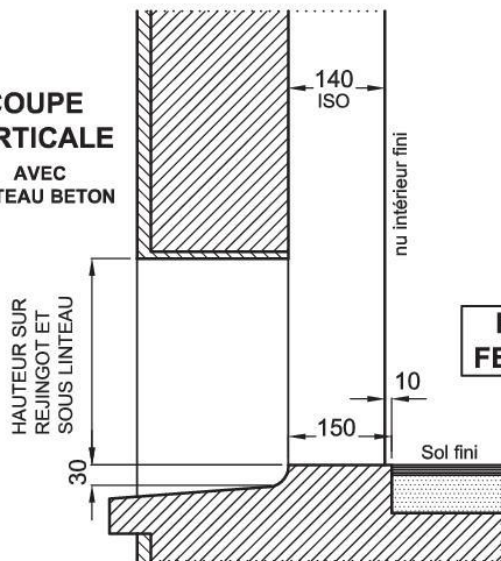

COUPE VERTICALE
AVEC
COFFRE VR PREFA.

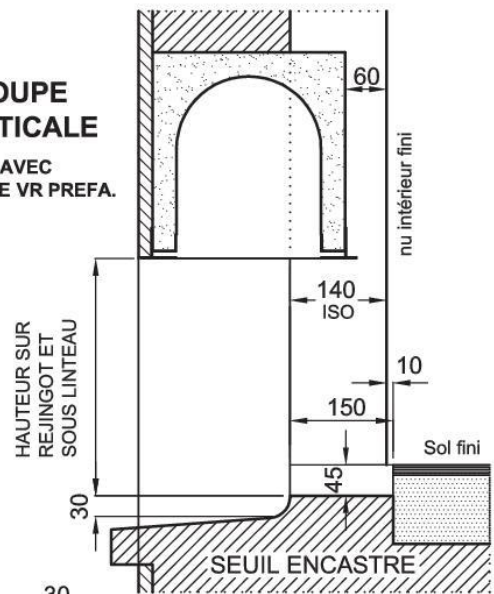

PORTE-FENETRES

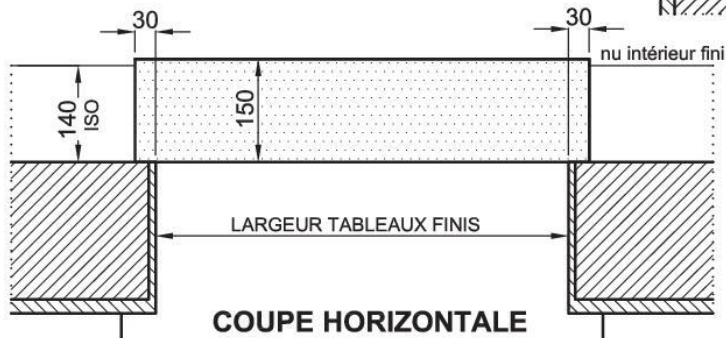



COUPE VERTICALE
AVEC
LINTEAU BETON

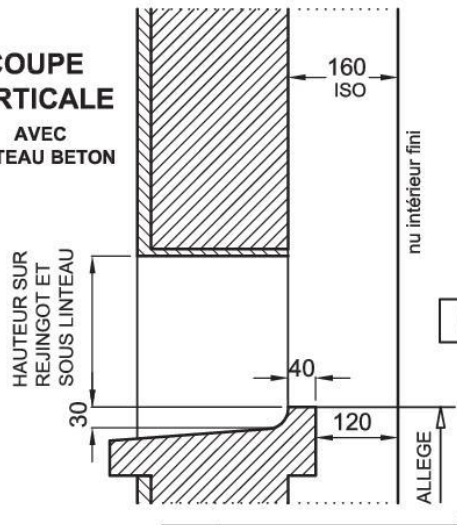

COUPE VERTICALE
AVEC
COFFRE VR PREFA.

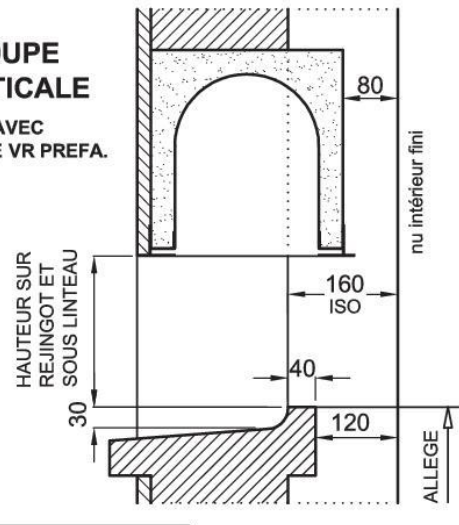

FENETRES

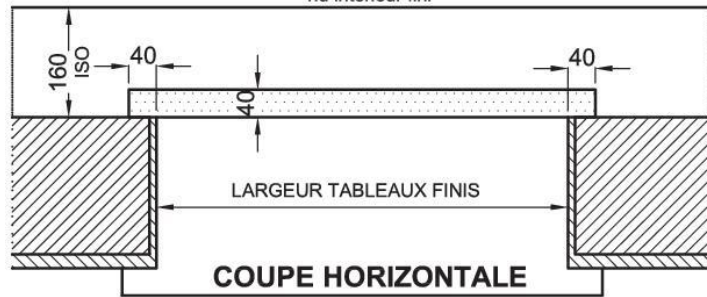

COUPE HORIZONTALE

COUPE VERTICALE
AVEC
LINTEAU BETON

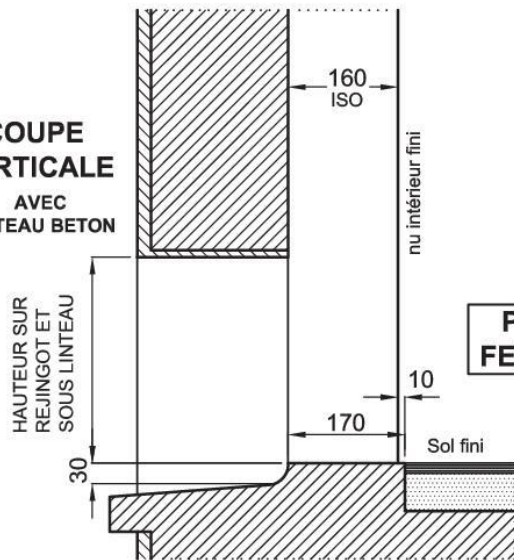

COUPE VERTICALE
AVEC
COFFRE VR PREFA.

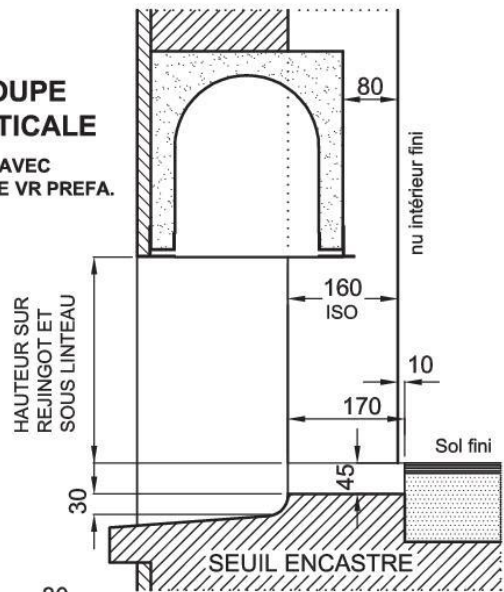

PORTE-FENETRES

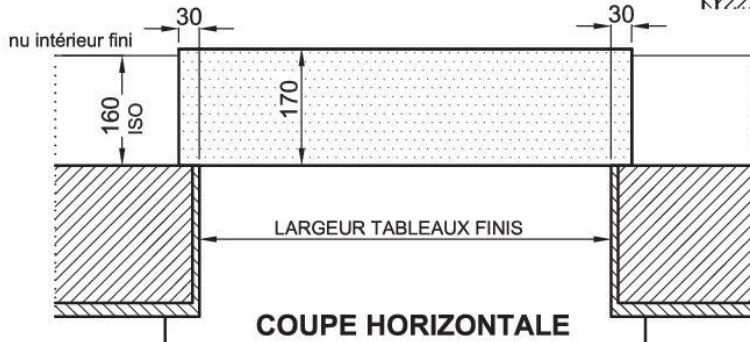

COUPE HORIZONTALE

COUPE VERTICALE
AVEC
LINTEAU BETON

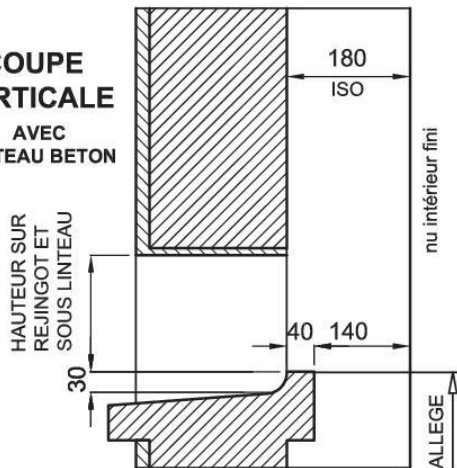

COUPE VERTICALE
AVEC
COFFRE VR PREFA.

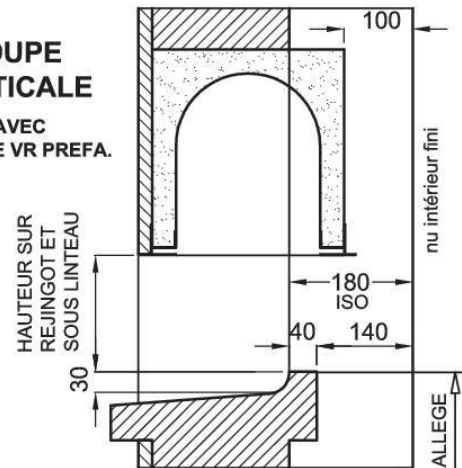

FENETRES

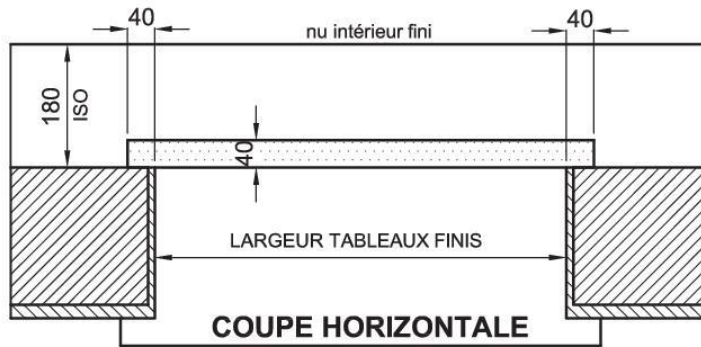

COUPE HORIZONTALE

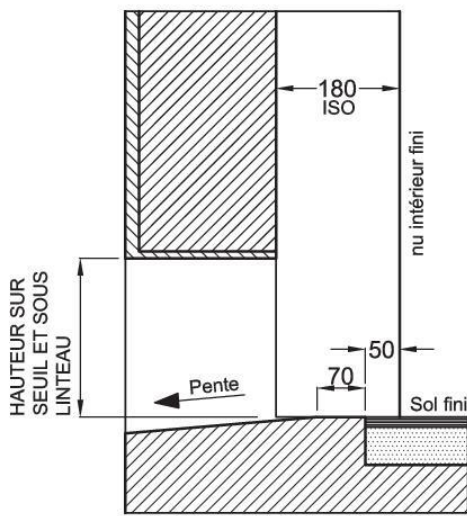

Cas de la porte-fenêtre
avec seuil PMR

COUPE VERTICALE
AVEC
COFFRE VR PREFA.

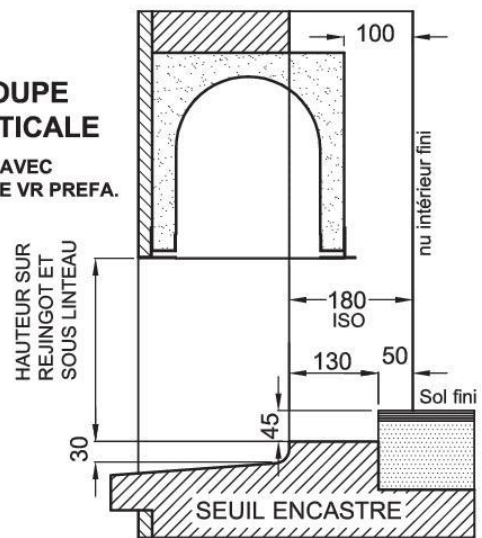

PORTE-FENETRES

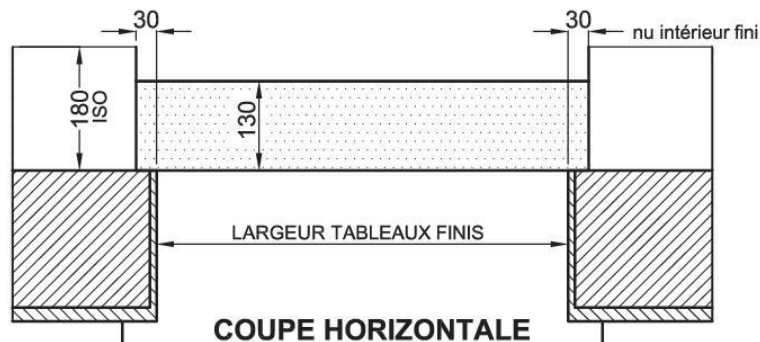

COUPE HORIZONTALE



COUPE VERTICALE
AVEC
LINTEAU BETON

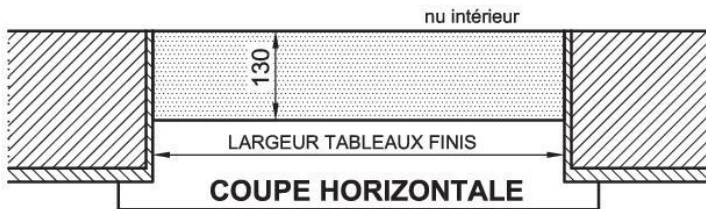
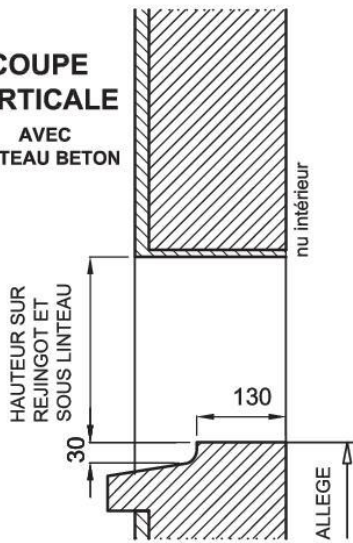

FENETRES

COUPE VERTICALE
AVEC
LINTEAU BETON

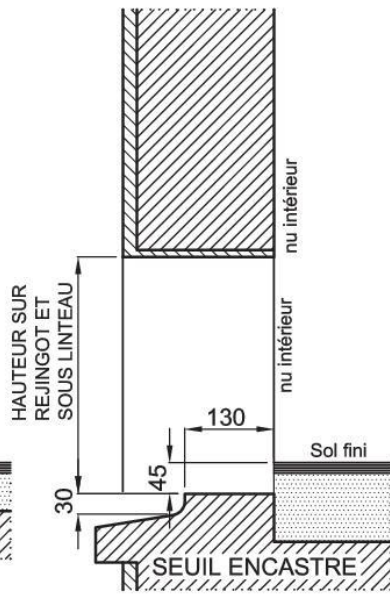
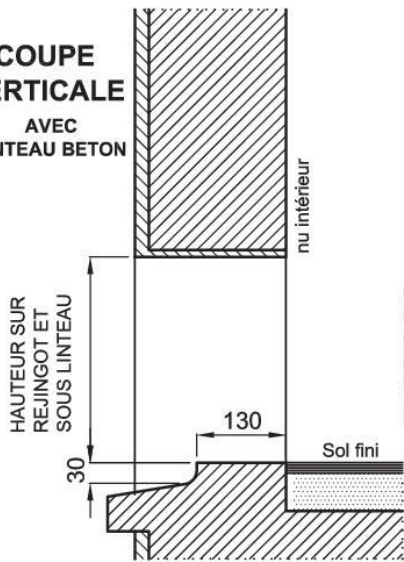

PORTE-FENETRES



COUPE VERTICALE
AVEC
LINTEAU BETON

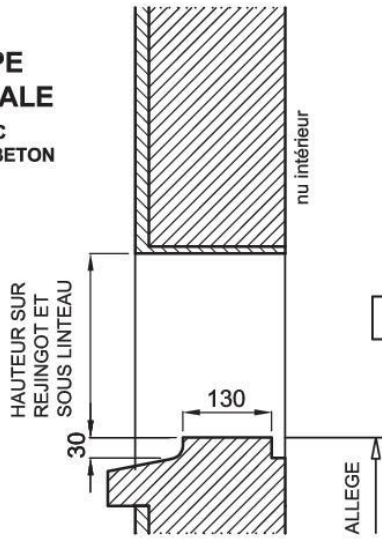

COUPE HORIZONTALE

COUPE VERTICALE
AVEC
LINTEAU BETON

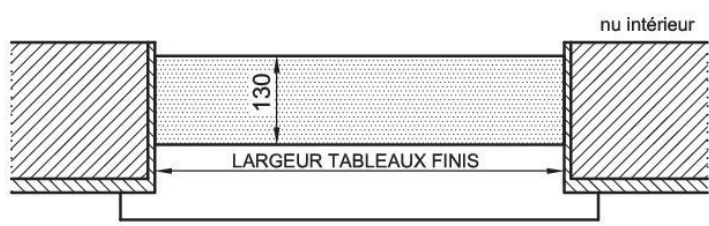
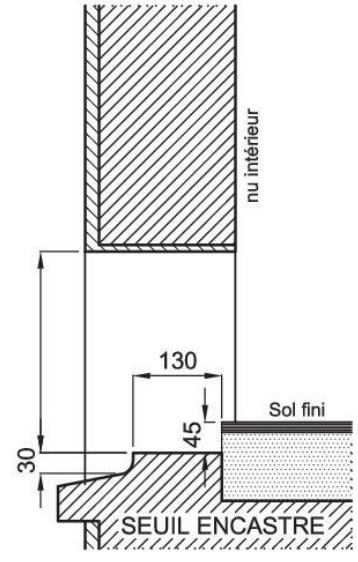
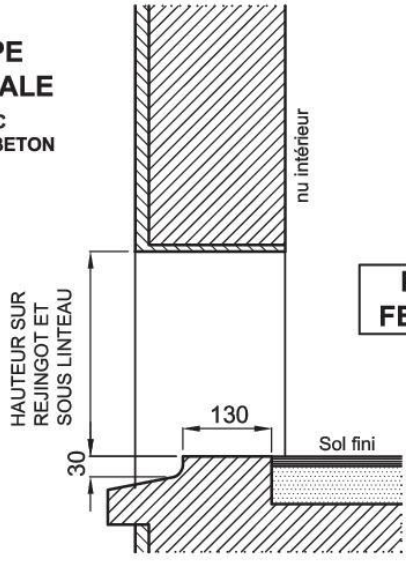

COUPE HORIZONTALE



COUPE VERTICALE
AVEC
LINTEAU BETON

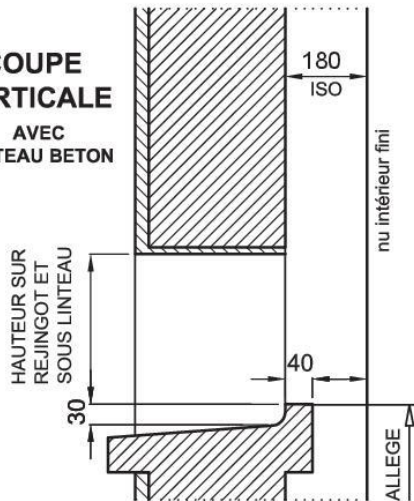

FENETRES

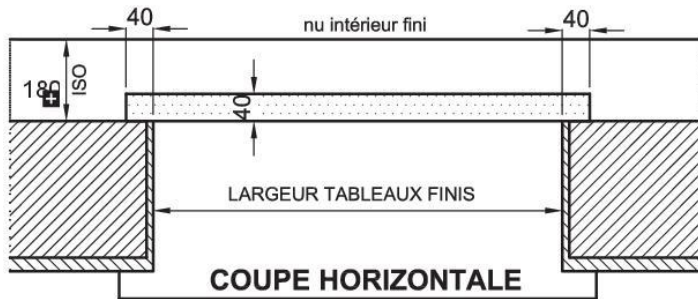

COUPE HORIZONTALE

COUPE VERTICALE
AVEC
LINTEAU BETON

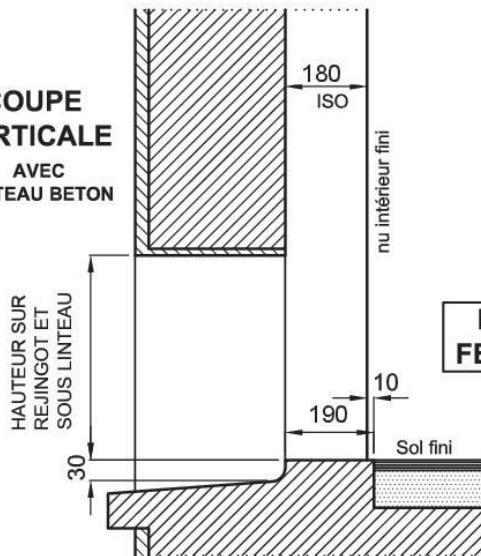

PORTE-FENETRES

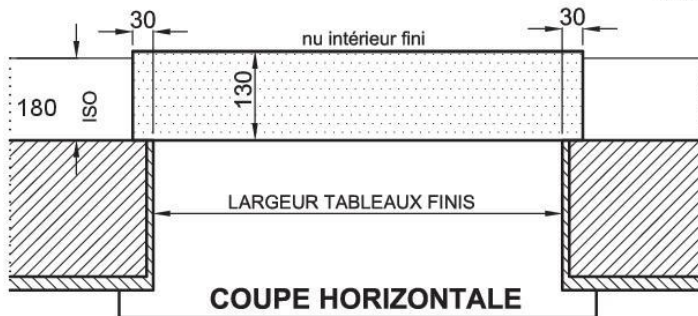
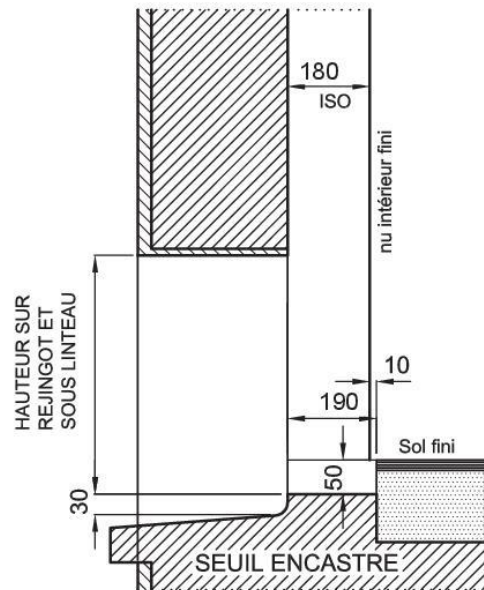

COUPE HORIZONTALE



COUPE VERTICALE

AVEC LINTEAU BETON

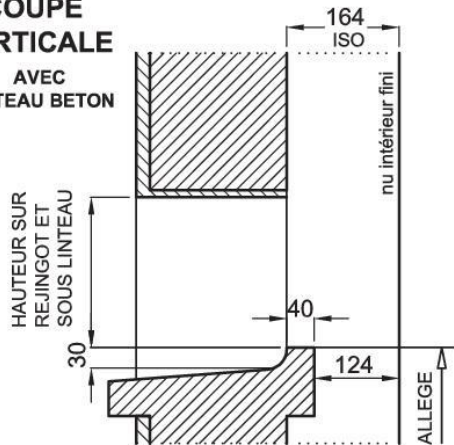

COUPE VERTICALE

AVEC COFFRE VR PREFA.

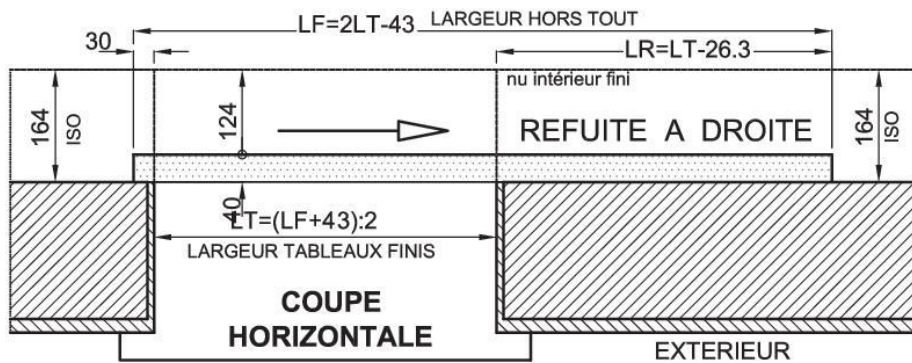
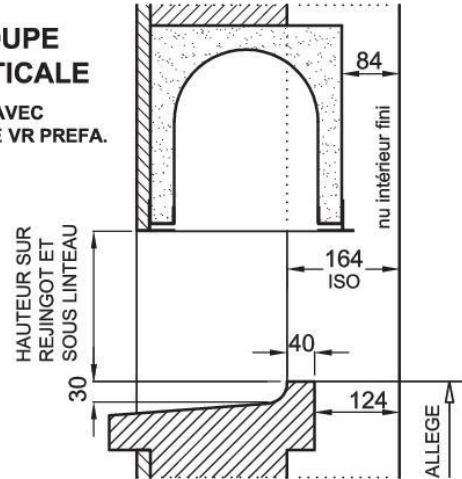

FENETRES

AVEC LINTEAU BETON

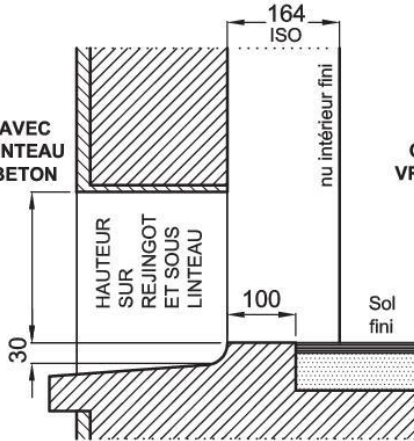

AVEC COFFRE VR PREFA.

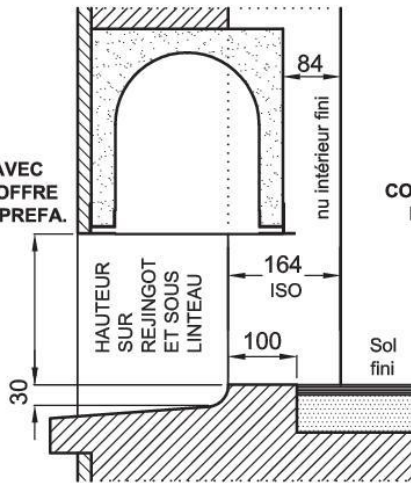

AVEC COFFRE VR PREFA.

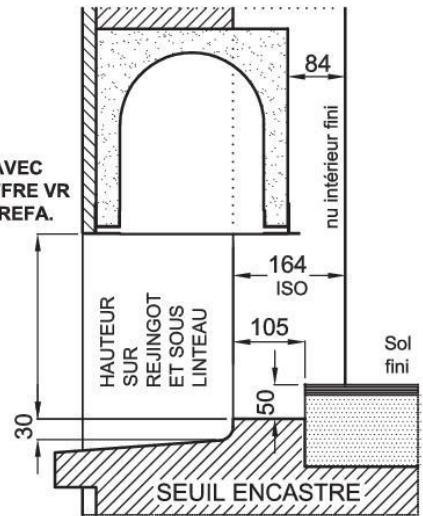

COUPES VERTICALES

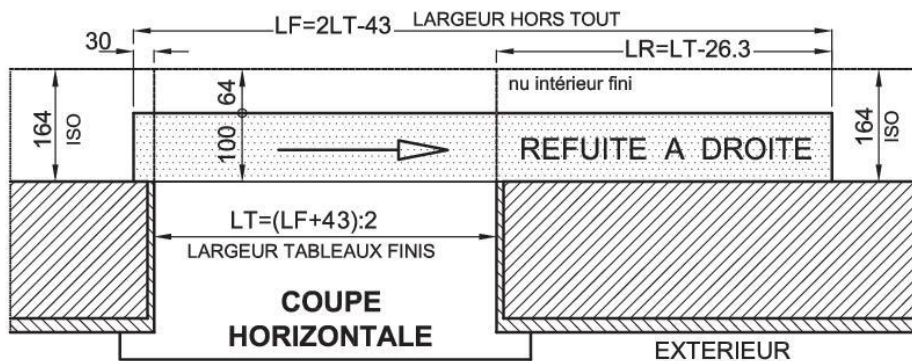

PORTE-FENETRES

COUPE VERTICALE

AVEC LINTEAU BETON

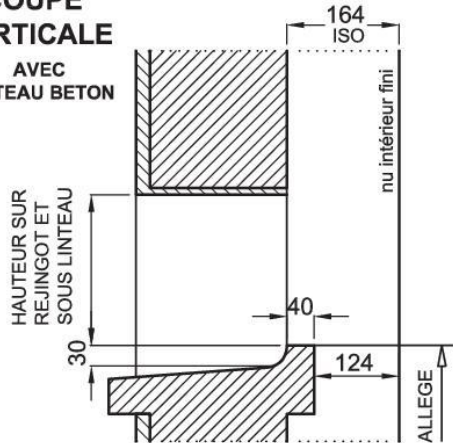

COUPE VERTICALE

AVEC COFFRE VR PREFA.

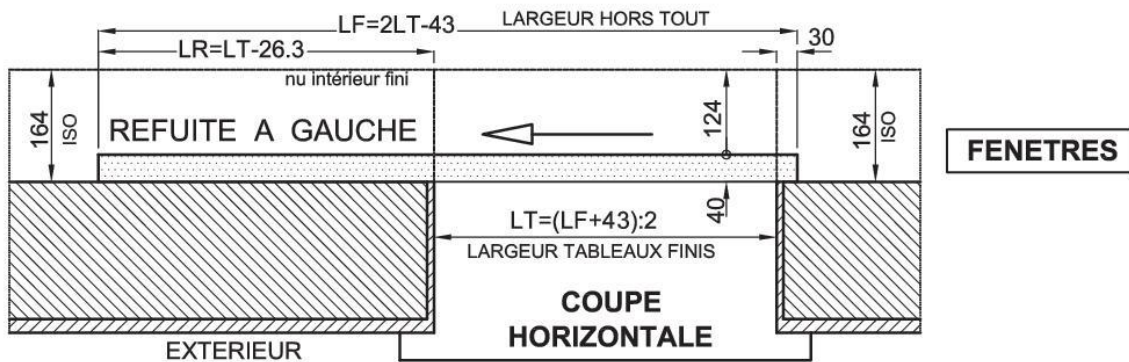
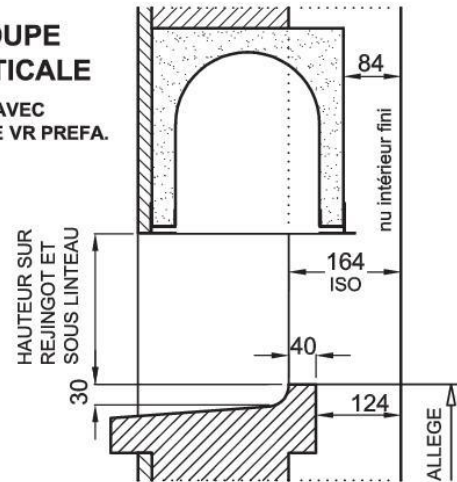

AVEC LINTEAU BETON

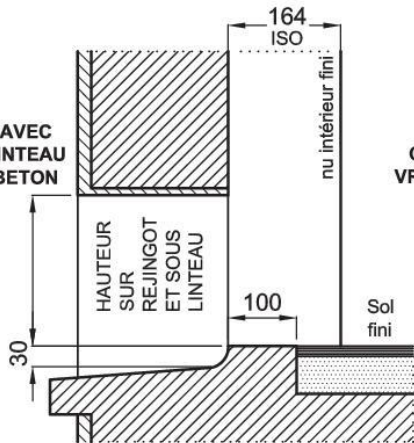

AVEC COFFRE VR PREFA.

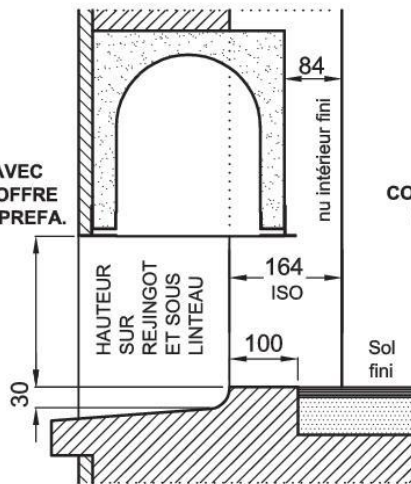

COUPES VERTICALES

AVEC COFFRE VR PREFA.

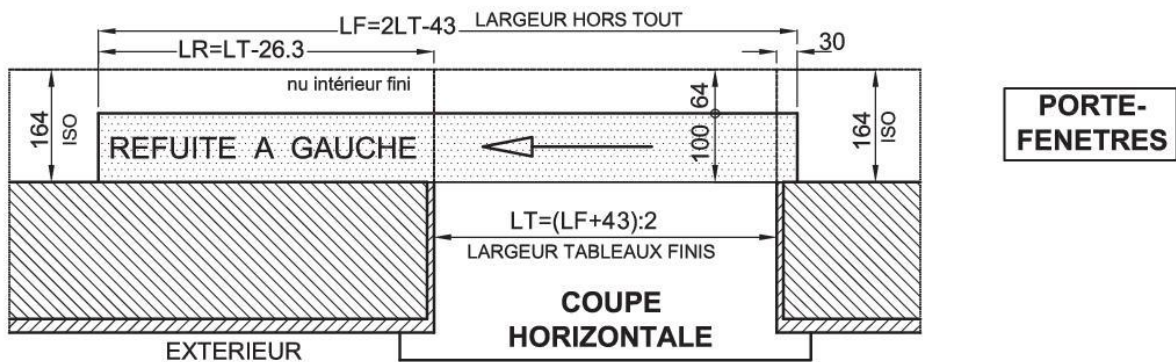
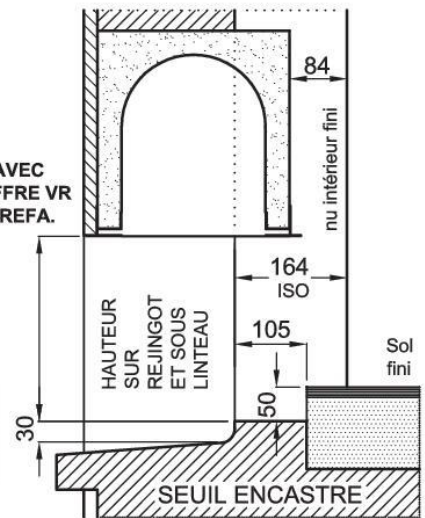

FENETRES

COUPE VERTICALE AVEC LINTEAU BETON

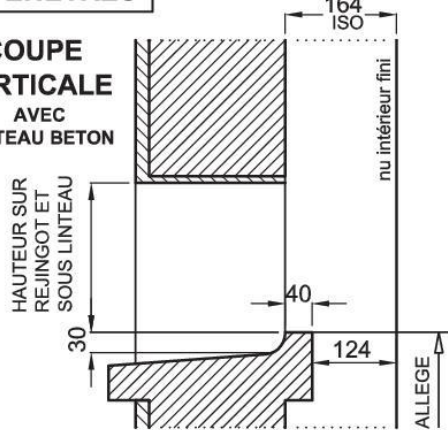

COUPE VERTICALE AVEC COFFRE VR PREFA.

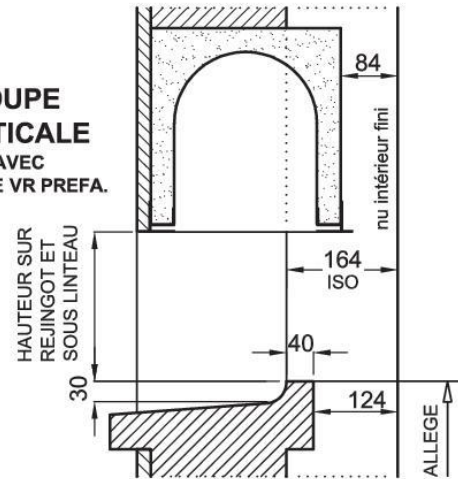

$LF=2LT-24.6$ LARGEUR HORS TOUT

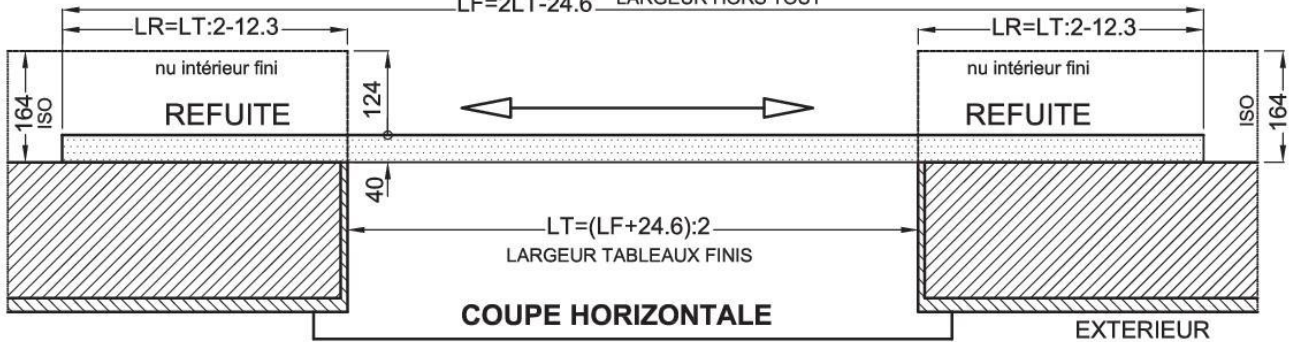

PORTE-FENETRES

AVEC LINTEAU BETON

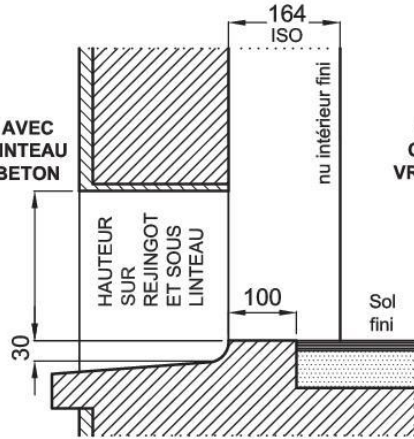

AVEC COFFRE VR PREFA.

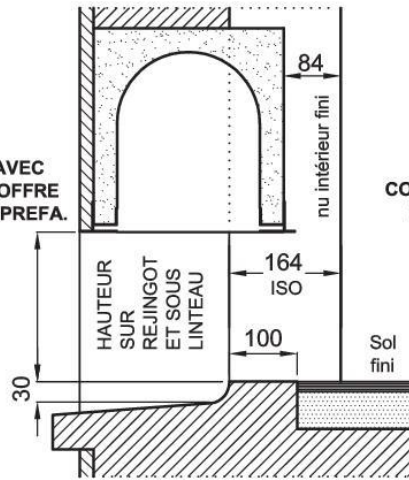

AVEC COFFRE VR PREFA.

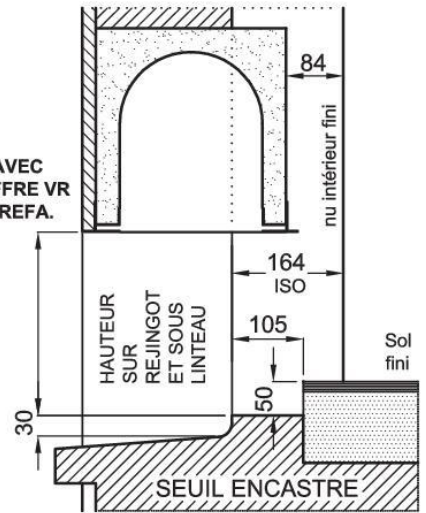

COUPES VERTICALES

$LF=2LT-24.6$ LARGEUR HORS TOUT

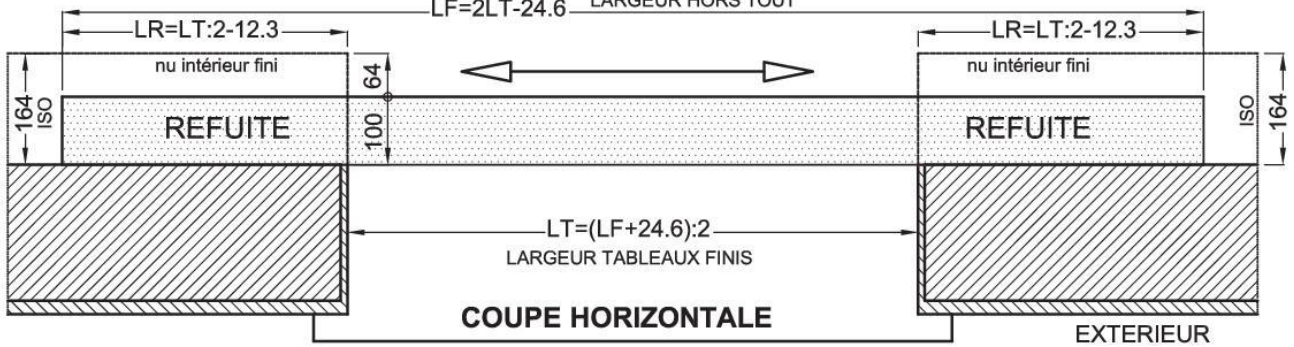

COUPE VERTICALE

AVEC LINTEAU BETON

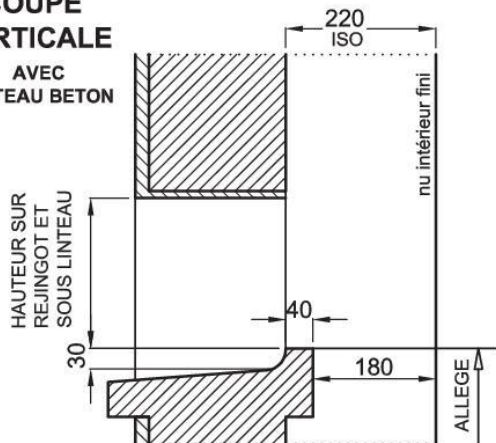

COUPE VERTICALE

AVEC COFFRE VR PREFA.

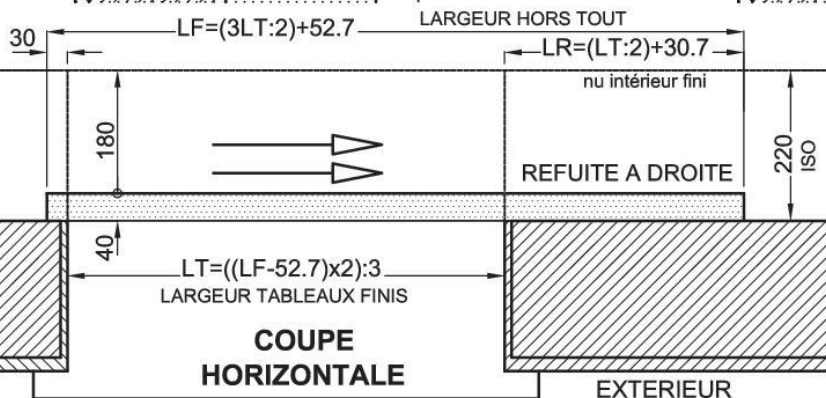
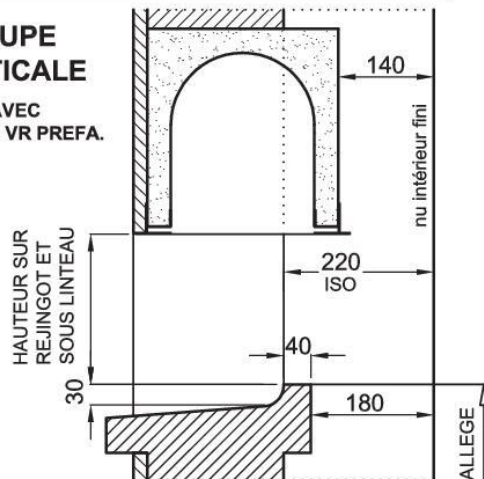

FENETRES

COUPES VERTICALES

AVEC LINTEAU BETON

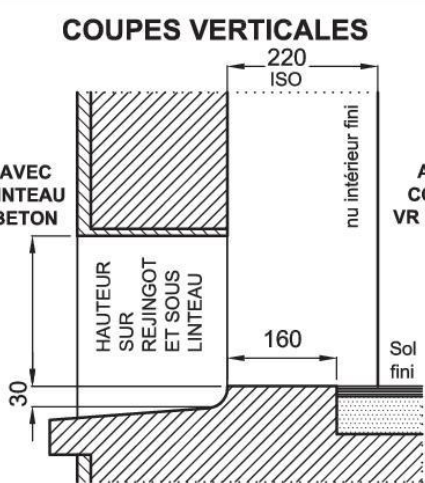

AVEC COFFRE VR PREFA.

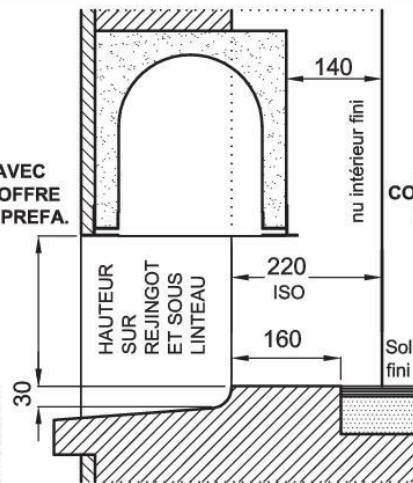

AVEC COFFRE VR PREFA.

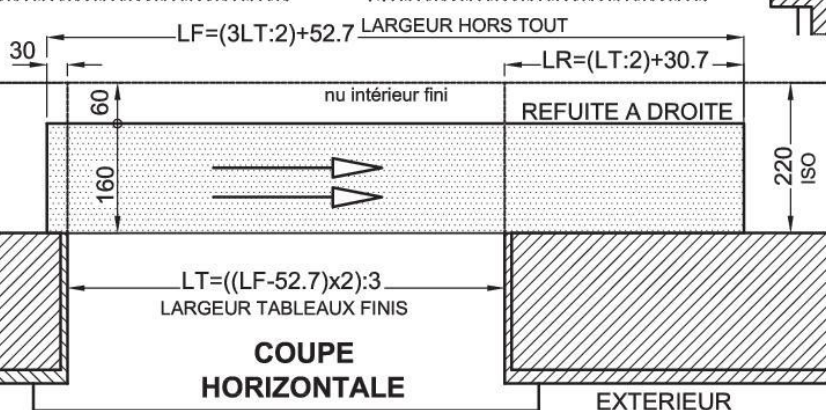
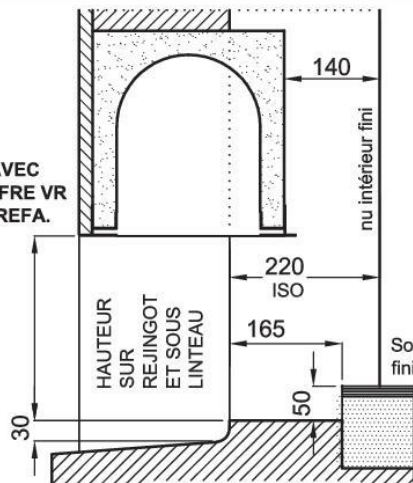

PORTE-FENETRES

COUPE VERTICALE

AVEC LINTEAU BETON

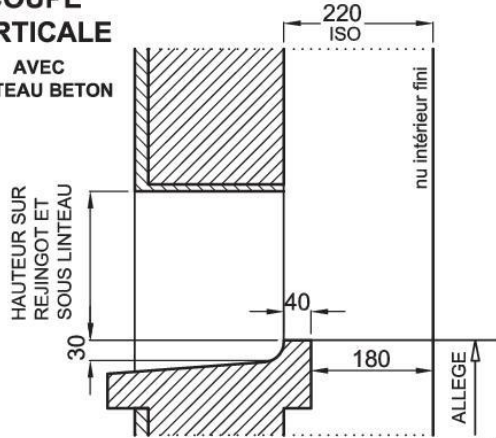

COUPE VERTICALE

AVEC COFFRE VR PREFA.

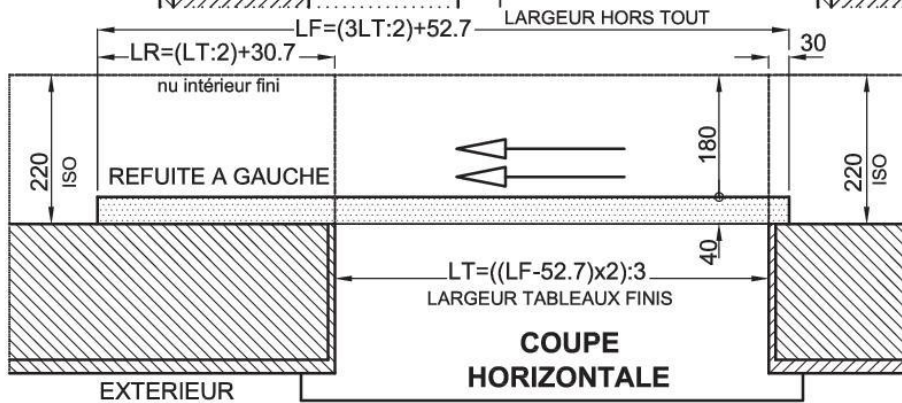
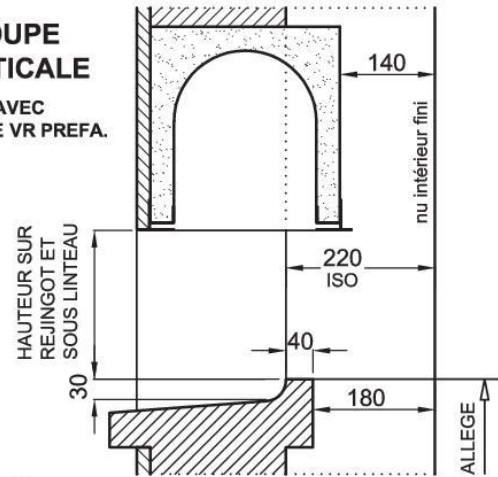

FENETRES

COUPES VERTICALES

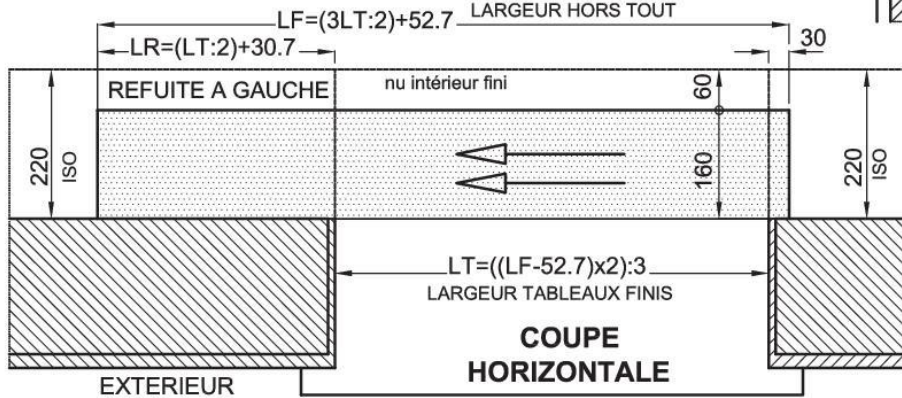
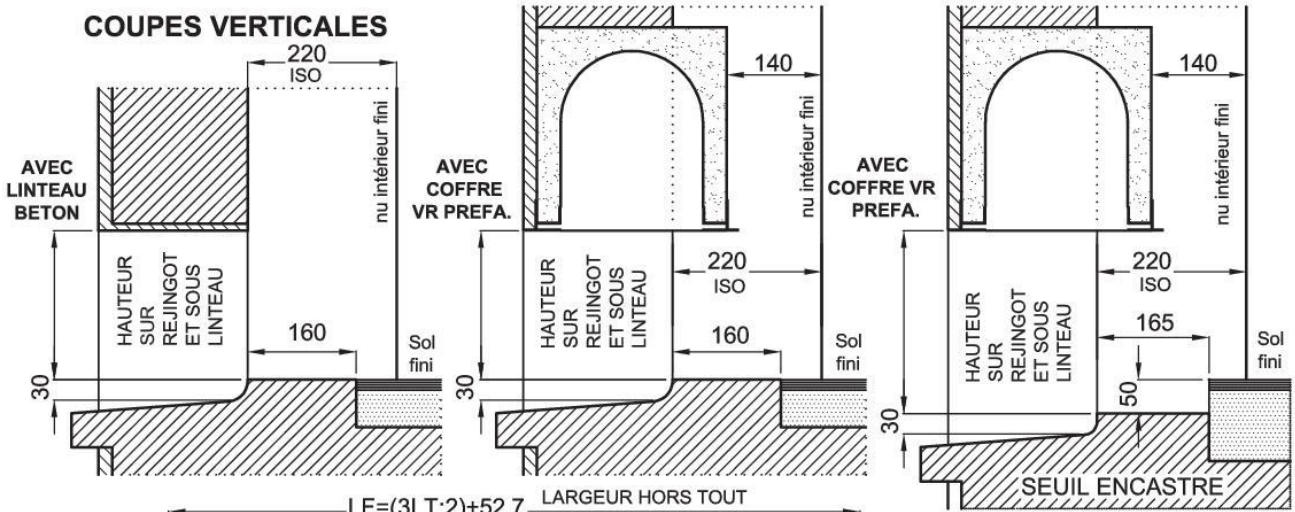

PORTE-FENETRES



Date: 01-01-13
Ech: 1/10

Coulissant RTH
Galandage
"ACUERDO 68"
CA68-R-G2R4V Ind: 001

-- Réservations maçonnerie -- Pose en Applique
Galandage Bi-rails 4 Vantaux
Refuite 2 sens
Bloc de 205 en Fenêtre et Porte-Fenêtre

FENETRES

COUPE VERTICALE

AVEC LINTEAU BETON

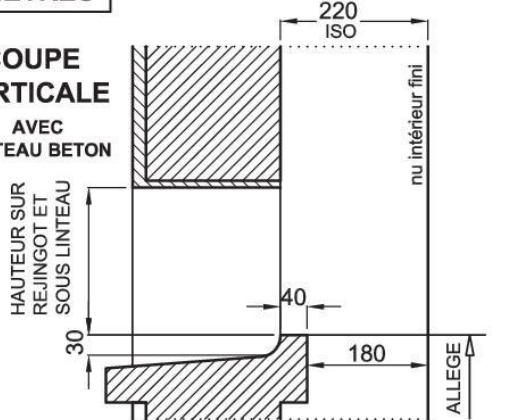

COUPE VERTICALE

AVEC COFFRE VR PREFA.

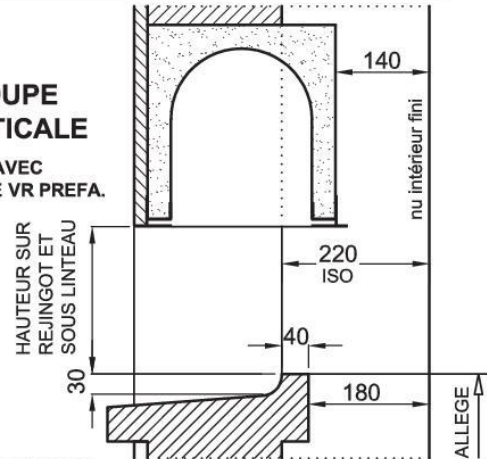

LF=(3LT:2)-4.6 LARGEUR HORS TOUT

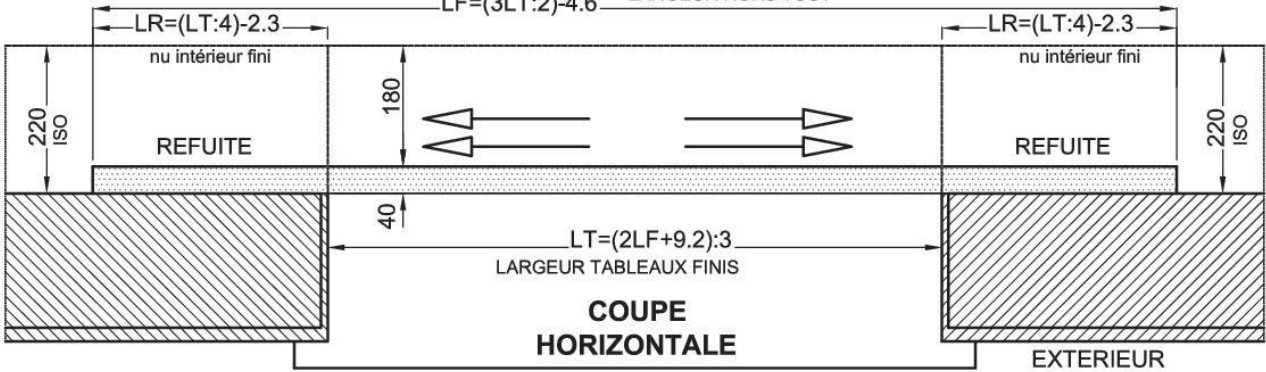

PORTE-FENETRES

AVEC LINTEAU BETON

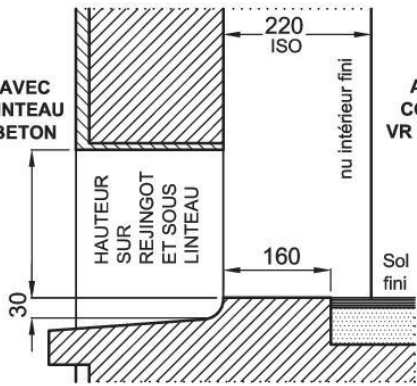

AVEC COFFRE VR PREFA.

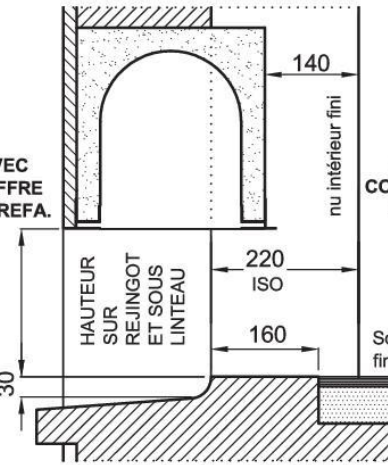

AVEC COFFRE VR PREFA.

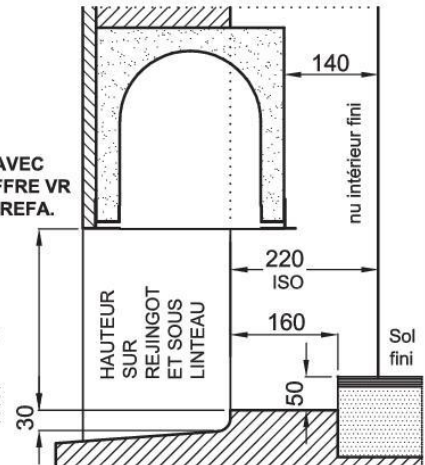

COUPES VERTICALES

LF=(3LT:2)-4.6 LARGEUR HORS TOUT

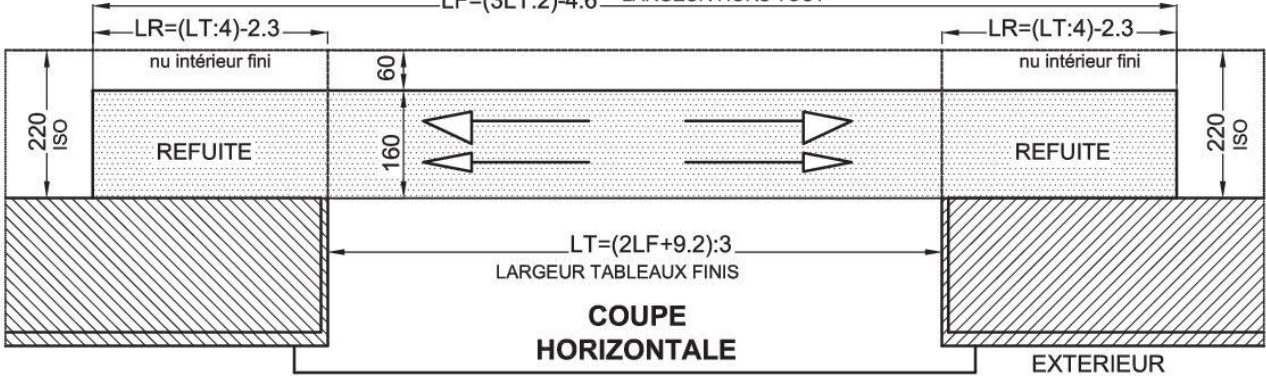

serie ouvrant française centuri 68 crémone

dormant de 68
périphérique 4 cotés

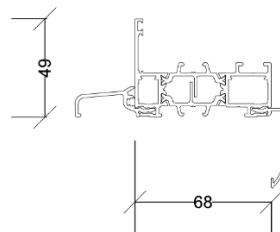

dormant pour doublage de 100 à 200 mm
traverse basse sur fenêtre



traverse basse sur porte fenêtre

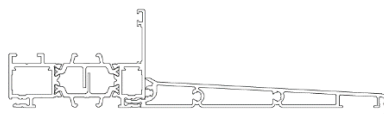

montants doublage de 70,100, 120, 140, 160, 180, et 200 mm

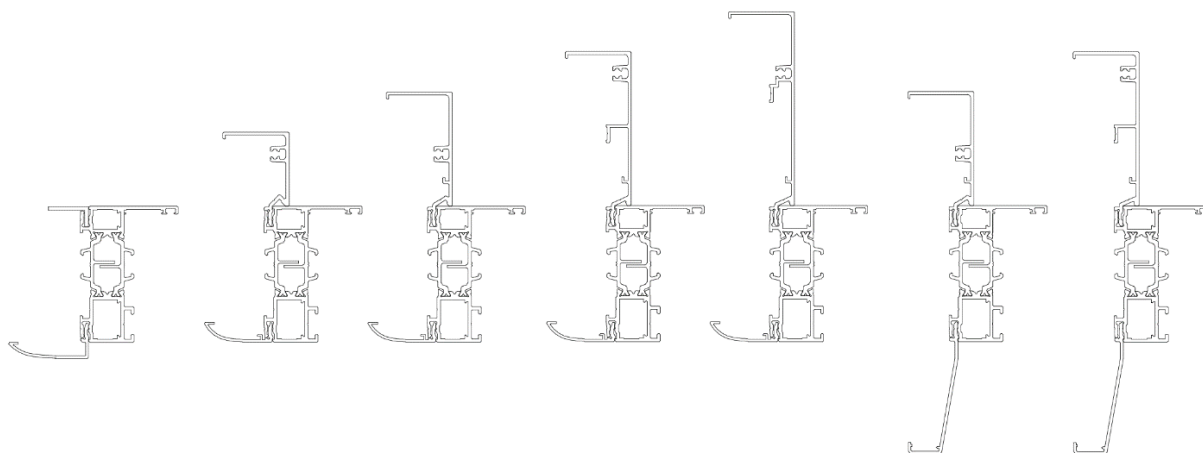

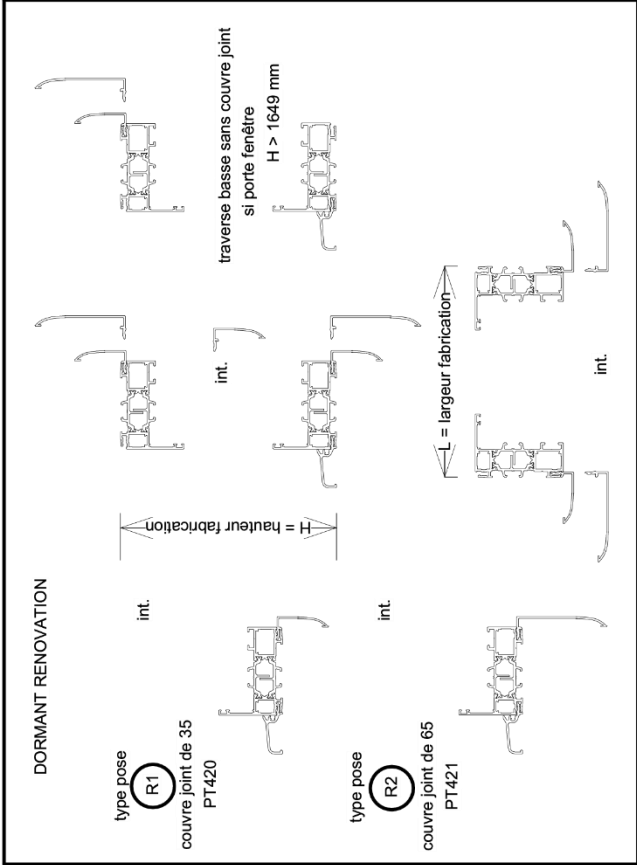
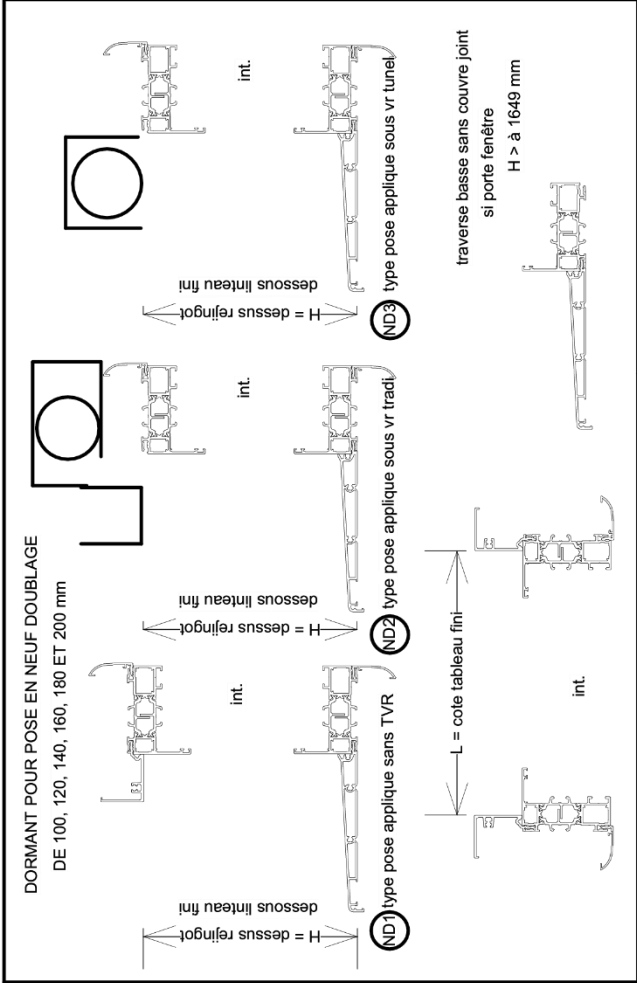

DESIGNATION CHASSIS

LEXIQUE

intérieur tirant gauche
intérieur tirant droit

OF = fenêtre ouvrant à la française crémono
H < à 1649 mm
H > à 1649 mm

PFS = porte fenêtre ouvrant à la française serrure
F = fixe
I = italienne

OF1TG = ouvrant française 1 vti tirant gauche
OF1TD = ouvrant française 1 vti tirant droit
PF1TG = ouvrant française 1 vti tirant gauche
PF1TD = ouvrant française 1 vti tirant droit
PFS1TG = ouvrant française serrure 1 vti t.g.
PFS1TD = ouvrant française serrure 1 vti t.d.
OF2TG = ouvrant française 2 vix tirant gauche
OF2TD = ouvrant française 2 vix tirant droit
PF2TG = ouvrant française 2 vix tirant gauche
PF2TD = ouvrant française 2 vix tirant droit
PFS2TG = ouvrant française serrure 2 vix t.g.
PFS2TD = ouvrant française serrure 2 vix t.g.
OB1TG = oscillo-battant 1 vti tirant gauche
OB1TD = oscillo-battant 1 vti tirant droit
OB2TG = oscillo-battant 2 vix tirant gauche
OB2TD = oscillo-battant 2 vix tirant droit
S = soufflet

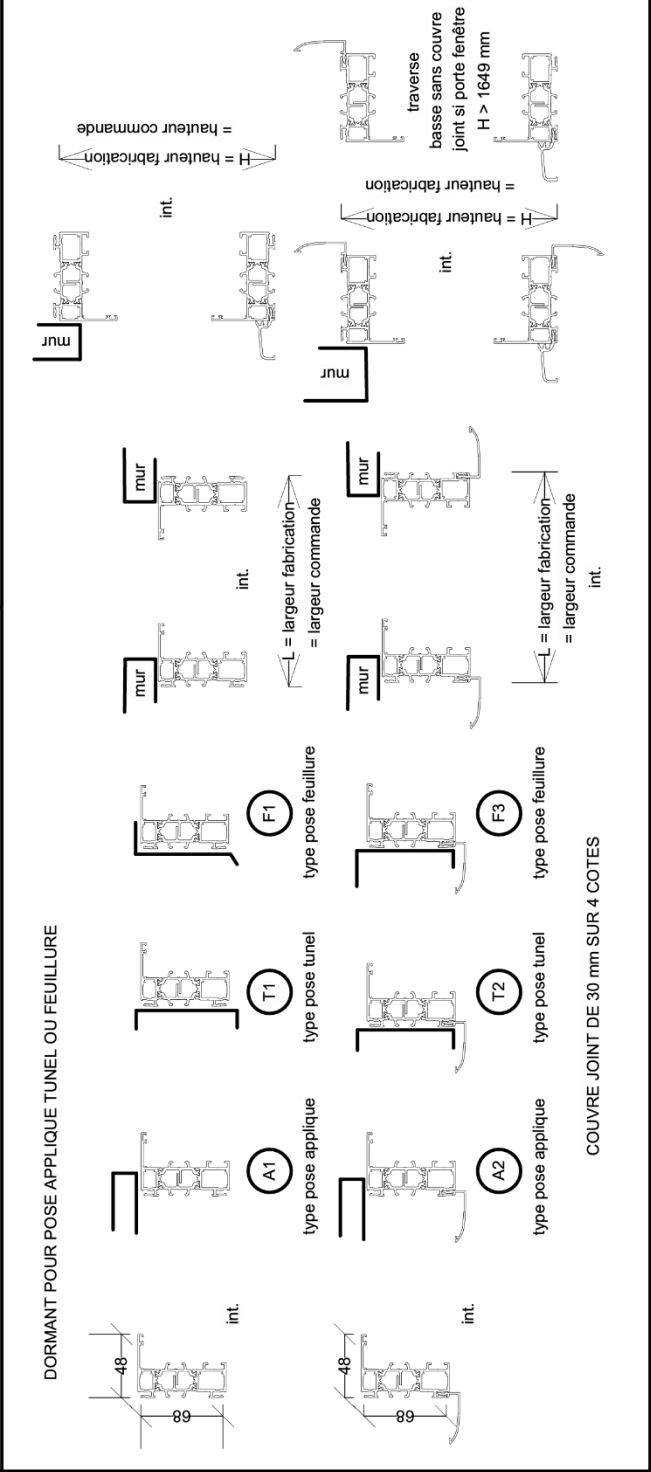



BON DE COMMANDE OUVRANT TRADITIONNEL
CENTURI 68 ET CARINA 68

DATE **65/05/50**

SEMAINE DE LIVRAISON

5

référence

LAMBADA



ZI de Brais – rue Denis Pappin
44600 Saint-Nazaire
Tél. 02 40 91 52 51 – Fax. 02 40 91 56 41

suitant devis N° | **DV17.05100**

TEINTE DES MENUISERIES	6005S
TEINTE TABLIER VRI	9010
TEINTE COULISSES ET LAME FINALE	6005S

Exemplaire vierge

Page 118

Teinte PB	croix sur le choix ditto menuiserie	HABILLAGES EXT. EN RENOVATION
laiton		

REPÈRE	QUANTITE	DESIGNATION CHASSIS	SENS D'OUVERTURE	TYPE DE POSE	L = LARGEUR en mm	H = HAUTEUR en mm	HAUTEUR ALLEGE	SEUIL PMR 20 mm ou 49 mm	VITRAGE	HAUTEUR DESSUS	TRAVERSE INTER	REMPLISSAGE sbt	EPAISSEUR DOUBLAGE	grille 15 m3h	VRI	VRI tablier PVC ou ALU	VRI TO droite ou gauche	VRI élect filaire ou radio	PETITS BOIS VANTAIL PBV	PETITS BOIS VANTAIL PBH	20 x 20	50 x 50	80 x 20	90 x 90	
1	10	OB1	TD	ND3	800	1350	1000		4164 BE				160		*	ALU									
2																									
3																									
4																									
5																									

SPECIMEN

INFOS SUPPLEMENTAIRES

CHASSIS FIXE

SERIE CENTURI 68 (Rupture thermique totale vitrage 4/16argon/4 Warm Edge)

PRIX DE VENTE HT EN € - LAQUE BLANC (RAL 9010) ET BRUN (RAL 1247)

monocouleur +5 % AS1 (anodisé gris), Ral 7016S et RAL 9016S
 monocouleur +10 % 1015S, 3004S, 5003S, 5010S, 6005S, 6021S, 9005S, AA66
 monocouleur +15 % AA18 canon, AA06, NOIR2100 et tous RAL précédent Fine Structure
 bicouleur +35 % Tous choix RAL int. Et ext. Pour moins de 4 châssis identiques. Si Qté supérieure sur consultation pour optimisation

	H mm \ L mm	500	600	700	800	900	1000	1100	1200	1300	1400
Dt 68	650	262	270	276	283	308	318	329	340	358	369
Dt rénovation		320	330	338	346	376	389	402	415	438	451
Dt 100 120		302	311	319	326	355	367	380	392	413	425
Dt 140 160		328	338	346	354	386	399	412	426	449	462
Dt 180 200		380	392	401	411	447	463	478	494	520	536
Dt 68	750	262	276	283	293	320	332	344	354	373	385
Dt rénovation		328	338	346	359	391	406	420	433	456	470
Dt 100 120		309	319	326	338	369	383	396	408	430	444
Dt 140 160		336	346	354	368	401	416	431	444	467	482
Dt 180 200		390	401	411	426	465	482	499	515	542	559
Dt 68	850	275	283	292	305	332	344	357	369	387	399
Dt rénovation		336	346	357	373	406	420	436	451	473	488
Dt 100 120		317	326	337	352	383	396	412	425	447	460
Dt 140 160		345	354	366	383	416	431	447	462	485	500
Dt 180 200		399	411	424	444	482	499	518	536	563	580
Dt 68	950	296	304	317	330	359	371	385	398	418	429
Dt rénovation		362	372	388	404	439	454	470	486	511	525
Dt 100 120		341	351	366	381	415	428	444	459	482	495
Dt 140 160		371	381	398	414	451	465	482	499	523	538
Dt 180 200		430	442	461	480	522	540	559	578	607	624
Dt 68	1050	303	314	328	342	371	385	398	412	432	445
Dt rénovation		370	385	401	418	454	470	486	504	528	544
Dt 100 120		349	363	378	395	428	444	459	476	498	514
Dt 140 160		379	394	411	429	465	482	499	517	542	558
Dt 180 200		440	457	476	497	540	559	578	599	628	647
Dt 68	1150	311	325	338	353	383	396	412	425	447	461
Dt rénovation		380	397	414	431	469	485	504	520	546	564
Dt 100 120		358	375	390	407	442	457	476	491	515	532
Dt 140 160		389	407	424	442	480	497	517	533	560	578
Dt 180 200		451	472	492	513	557	576	599	618	649	670
Dt 68	1250	320	334	349	365	394	410	424	440	462	476
Dt rénovation		391	409	427	446	481	501	519	538	565	582
Dt 100 120		369	386	402	421	454	473	489	508	533	549
Dt 140 160		401	419	437	457	494	513	532	552	580	596
Dt 180 200		465	486	507	530	572	595	616	639	672	691
Dt 68	1350	336	351	366	383	414	429	445	461	484	499
Dt rénovation		410	430	448	469	506	525	544	564	591	611
Dt 100 120		387	405	422	442	477	495	514	532	558	576
Dt 140 160		421	441	459	480	518	538	558	578	606	626
Dt 180 200		488	511	532	557	601	624	647	670	703	726
Dt 68	1450	345	362	377	394	425	441	459	474	498	514
Dt rénovation		422	443	460	481	520	540	561	580	609	628
Dt 100 120		398	418	434	454	491	509	529	547	575	593
Dt 140 160		432	454	472	494	533	553	575	595	624	644
Dt 180 200		501	526	547	572	618	641	666	689	724	747
Dt 68	1550	354	371	388	406	437	453	472	489	513	530
Dt rénovation		433	454	475	496	535	554	577	598	627	648
Dt 100 120		408	428	448	468	505	523	544	564	591	611
Dt 140 160		444	465	487	508	548	568	591	613	643	664
Dt 180 200		515	540	565	590	636	659	686	711	745	770
Dt 68	1650	363	381	398	416	449	466	484	502	527	544
Dt rénovation		444	465	486	509	549	570	591	614	645	666
Dt 100 120		419	439	459	480	518	538	558	579	608	628
Dt 140 160		455	477	499	522	563	585	606	629	661	682
Dt 180 200		528	553	578	605	653	678	703	730	766	791
Pose sans TVR dt 100 à 200		6	7	9	9	10	11	12	14	15	16
traverse 98 mm Sbt vitrage		126	131	137	142	147	153	158	165	171	176
bavette Réno GT503 Dt 68		11	14	16	19	21	24	26	29	30	32
Couvre-joint PT 421 recouvrement de 65 par châssis										35 €	
Panneau pour soubassement plein 9010 et 1247										le m² 108 €	
Panneau pour soubassement plein autres teintes										le m² 203 €	

CHASSIS FIXE

SERIE CENTURI 68 (Rupture thermique totale vitrage 4/16argon/4 Warm Edge)

PRIX DE VENTE HT EN € - LAQUE BLANC (RAL 9010) ET BRUN (RAL 1247)

Fourniture : Dormant de 68 Couvre joint de 35 PT420 3 ou 4 cotés int. Bavette de 30 GT501

Rénovation : CJ de 65 PT421 Bavette 90x90 GT503 ou de 122 GT502

plus cornières 50x50 3 cotés ext. et DV avec WE

Dormant de 100 à 160, Couvre joint de 30 PT430 3 ou 4 cotés int. Pattes de fixation

Dormant de 180 à 200, CJ d'embrasure PT440 3 ou 4 cotés int. Pattes de fixation. Ouverture 110° maxi

1500	1600	1700	1800	1900	2000	2100	2200	2300	2400	L mm / H mm	
379	391	402	412	423	433	452	462	473	485	650	Dt 68
464	478	491	504	517	530	553	565	578	593		Dt rénovation
437	451	463	476	488	500	521	533	546	559		Dt 100 120
475	490	504	517	530	543	566	580	593	608		Dt 140 160
551	568	584	599	615	630	657	672	687	705		Dt 180 200
396	408	419	431	443	453	473	484	496	506	750	Dt 68
485	499	512	527	541	554	578	591	606	619		Dt rénovation
457	471	483	497	511	523	546	558	572	584		Dt 100 120
497	512	525	540	555	568	593	606	621	634		Dt 140 160
576	593	609	626	643	659	687	703	720	735		Dt 180 200
411	424	436	448	460	473	492	503	515	527	850	Dt 68
502	519	533	548	562	578	601	616	630	645		Dt rénovation
474	489	503	517	530	546	567	581	594	608		Dt 100 120
515	532	547	561	576	593	616	631	646	661		Dt 140 160
597	616	634	651	668	687	714	732	749	766		Dt 180 200
443	456	469	481	494	506	526	539	552	564	950	Dt 68
541	557	574	588	604	619	643	659	675	690		Dt rénovation
511	526	541	555	570	584	607	622	637	651		Dt 100 120
555	571	588	603	619	634	659	676	692	707		Dt 140 160
643	663	682	699	718	735	764	783	803	820		Dt 180 200
459	473	486	499	513	526	547	560	573	587	1050	Dt 68
561	578	595	611	627	643	669	685	701	717		Dt rénovation
529	546	561	576	591	607	631	646	662	677		Dt 100 120
575	593	610	626	643	659	686	702	719	735		Dt 140 160
666	687	707	726	745	764	795	814	833	853		Dt 180 200
474	489	503	517	531	546	567	580	593	608	1150	Dt 68
580	598	616	632	649	667	693	709	725	743		Dt rénovation
547	564	581	596	613	630	654	669	684	701		Dt 100 120
595	613	631	648	666	684	711	727	744	762		Dt 140 160
689	711	732	751	772	793	824	843	862	883		Dt 180 200
492	506	521	536	550	564	587	601	616	630	1250	Dt 68
601	619	637	656	672	690	717	735	753	771		Dt rénovation
567	584	601	619	634	651	677	694	710	727		Dt 100 120
616	634	653	672	689	707	735	754	772	790		Dt 140 160
714	735	757	780	799	820	853	874	895	916		Dt 180 200
515	530	546	562	576	592	614	629	645	659	1350	Dt 68
630	648	667	687	704	724	751	769	788	806		Dt rénovation
594	611	630	648	665	683	709	726	744	761		Dt 100 120
646	664	684	704	722	742	770	788	808	826		Dt 140 160
749	770	793	816	837	860	893	914	937	958		Dt 180 200
530	547	563	579	595	610	634	649	665	681	1450	Dt 68
648	669	688	708	727	746	776	793	813	832		Dt rénovation
611	631	649	668	686	704	732	748	767	785		Dt 100 120
664	686	706	725	745	765	795	813	833	853		Dt 140 160
770	795	818	841	864	887	922	943	966	989		Dt 180 200
547										1550	Dt 68
669											Dt rénovation
631											Dt 100 120
686											Dt 140 160
795											Dt 180 200
563										1650	Dt 68
688											Dt rénovation
649											Dt 100 120
706											Dt 140 160
818											Dt 180 200
17	19	20	21	22	24	25	26	26	27	Pose sans TVR dt 100 à 200	
181	186	192	198	203	208	213	218	223	229	traverse 98 mm Sbt vitrage	
28	30	32	34	36	38	40	41	43	45	bavette Réno GT503 Dt 57.5	

SUR CONSULTATION

Petits bois intégrés au vitrage intercalaire minimum de 10 mm			
Section 26 x 8	Couleur 9010 ou 1247	le ml	30 €
Section 26 x 8	RAL standard monocouleur	le ml	49 €
Section 10 x 8	Ton Or serti	le ml	40 €
Section 45 x 8	Couleur 9010 ou 1247	le ml	59 €
Section 45 x 8	RAL standard monocouleur	le ml	95 €

CHASSIS FIXE

SERIE CENTURI (Rupture thermique totale vitrage 4/16argon/4 Warm Edge)

PRIX DE VENTE HT EN € - LAQUE BLANC (RAL 9010) ET BRUN (RAL 1247)

monocouleur +5 %	AS1 (anodisé gris), Ral 7016S et RAL 9016S
monocouleur +10 %	1015S, 3004S, 5003S, 5010S, 6005S, 6021S, 9005S, AA66
monocouleur +15 %	AA18 canon, AA06, NOIR2100 et tous RAL précédent Fine Structure
bicouleur +35 %	Tous choix RAL int. Et ext. Pour moins de 4 châssis identiques. Si Qté supérieure sur consultation pour optimisation

	H mm \ L mm	500	600	700	800	900	1000	1100	1200	1300	1400
Dt 68	1750	374	391	408	428	461	480	498	517	540	560
Dt rénovation		457	478	499	523	564	586	609	632	661	685
Dt 100 120		431	451	471	494	532	553	575	596	623	646
Dt 140 160		469	490	512	537	578	601	624	648	677	702
Dt 180 200		543	568	593	622	670	697	724	751	785	814
Dt 68	1850	382	402	420	439	473	492	511	530	555	575
Dt rénovation		467	491	514	536	578	601	625	648	679	703
Dt 100 120		441	463	485	506	546	567	590	611	640	663
Dt 140 160		479	504	527	550	593	616	641	664	696	720
Dt 180 200		555	584	611	638	687	714	743	770	807	835
Dt 68	1950	391	411	431	451	485	503	523	544	570	591
Dt rénovation		478	502	527	551	593	616	640	666	696	722
Dt 100 120		451	474	497	520	559	581	604	628	657	681
Dt 140 160		490	515	540	565	608	631	656	682	714	740
Dt 180 200		568	597	626	655	705	732	760	791	828	858
Dt 68	2050	402	420	440	461	497	517	536	558	584	605
Dt rénovation		491	514	538	564	607	632	656	682	714	740
Dt 100 120		463	485	508	532	573	596	619	643	674	698
Dt 140 160		504	527	552	578	623	648	672	699	732	759
Dt 180 200		584	611	639	670	722	751	780	810	849	880
Dt 68	2150	418	439	459	480	515	536	558	579	605	628
Dt rénovation		511	536	561	586	630	656	682	708	740	767
Dt 100 120		482	506	529	553	594	619	643	668	698	724
Dt 140 160		523	550	575	601	646	672	699	725	759	787
Dt 180 200		607	638	666	697	749	780	810	841	880	912
Dt 68	2250	427	448	469	492	527	548	571	592	621	642
Dt rénovation		522	548	574	601	645	670	698	724	759	785
Dt 100 120		492	517	541	567	608	633	658	683	716	741
Dt 140 160		535	561	588	616	661	687	716	742	778	805
Dt 180 200		620	651	682	714	766	797	830	860	903	933
Dt 68	2350	436	459	480	502	539	562	583	607	634	658
Dt rénovation		533	561	586	614	659	687	713	742	776	805
Dt 100 120		503	529	553	579	622	648	672	700	732	759
Dt 140 160		547	575	601	629	676	704	730	760	795	825
Dt 180 200		634	666	697	730	783	816	847	881	922	956
Pose sans TVR dt 100 à 200		6	7	9	9	10	11	12	14	15	16
traverse 98 mm Sbt vitrage		126	131	137	142	147	153	158	165	171	176
bavette Réno GT503 Dt 68		11	14	16	19	21	24	26	29	30	32

Couvre-joint PT 421 recouvrement de 65 par châssis	35 €
Panneau pour soubassement plein 9010 et 1247	le m ² 108 €
Panneau pour soubassement plein autres teintes	le m ² 203 €

CHASSIS FIXE

SERIE CENTURI (Rupture thermique totale vitrage 4/16argon/4 Warm Edge)

PRIX DE VENTE HT EN € - LAQUE BLANC (RAL 9010) ET BRUN (RAL 1247)

Fourniture : Dormant de 68 Couvre joint de 35 PT420 3 ou 4 cotés int. Bavette de 30 GT501

Rénovation : CJ de 65 PT421 Bavette 90x90 GT503 ou de 122 GT502

plus cornières 50x50 3 cotés ext. et DV avec WE

Dormant de 100 à 160, Couvre joint de 30 PT430 3 ou 4 cotés int. Pattes de fixation

Dormant de 180 à 200, CJ d'embrasure PT440 3 ou 4 cotés int. Pattes de fixation. Ouverture 110° maxi

1500	1600	1700	1800	1900	2000	2100	2200	2300	2400	L mm / H mm											
579	SUR CONSULTATION										1750	Dt 68									
708												Dt rénovation									
668												Dt 100 120									
725												Dt 140 160									
841												Dt 180 200									
595											1850	Dt 68									
727												Dt rénovation									
686												Dt 100 120									
745												Dt 140 160									
864												Dt 180 200									
609											1950	Dt 68									
745												Dt rénovation									
703												Dt 100 120									
764												Dt 140 160									
885												Dt 180 200									
626											2050	Dt 68									
766												Dt rénovation									
722												Dt 100 120									
785												Dt 140 160									
910												Dt 180 200									
649											2150	Dt 68									
793												Dt rénovation									
748												Dt 100 120									
813												Dt 140 160									
943												Dt 180 200									
663											2250	Dt 68									
811												Dt rénovation									
765												Dt 100 120									
831												Dt 140 160									
964												Dt 180 200									
681											2350	Dt 68									
832												Dt rénovation									
785												Dt 100 120									
853												Dt 140 160									
989												Dt 180 200									
16											17	19	20	21	22	24	25	26	26	Pose sans TVR dt 100 à 200	
181											186	192	198	203	208	213	218	223	229	traverse 98 mm Sbt vitrage	
35											37	40	42	45	47	50	51	54	56	bavette Réno GT503 Dt 68	

Petits bois intégrés au vitrage intercalaire minimum de 10 mm				
Section 26 x 8	Couleur 9010 ou 1247		le ml	30 €
Section 26 x 8	RAL standard monocouleur		le ml	49 €
Section 10 x 8	Ton Or serti		le ml	40 €
Section 45 x 8	Couleur 9010 ou 1247		le ml	59 €
Section 45 x 8	RAL standard monocouleur		le ml	95 €

FENÊTRE CREMONE A LA FRANCAISE OUVRANT TRADITIONNEL 1 VANTAIL SERIE CENTURI 68 (Rupture thermique totale vitrage 4/16argon/4 Warm Edge)

PRIX DE VENTE HT EN € - LAQUE BLANC (RAL 9010) ET BRUN (RAL 1247)

monocouleur +5 %
monocouleur +10 %
monocouleur +15 %
bicouleur +35 %

AS1 (anodisé gris), Ral 7016S et RAL 9016S
1015S, 3004S, 5003S, 5010S, 6005S, 6021S, 9005S, AA66
AA18 canon, AA06, NOIR2100 et tous RAL précédent Fine Structure
Tous choix RAL int. Et ext. Pour moins de 4 châssis identiques. Si Qté
supérieure sur consultation pour optimisation

	H mm \ L mm	400	500	600	700	800	900	1000
Dt 68	650	476	488	500	512			
Dt rénovation		519	532	545	558			
Dt 100 120		534	548	561	575			
Dt 140 160		565	579	594	608			
Dt 180 200		608	623	638	654			
Dt 68	750	488	500	512	526			
Dt rénovation		532	545	558	573			
Dt 100 120		548	561	575	590			
Dt 140 160		579	594	608	624			
Dt 180 200		623	638	654	671			
Dt 68	850	501	512	524	538			
Dt rénovation		547	558	572	586			
Dt 100 120		563	575	588	603			
Dt 140 160		595	608	623	639			
Dt 180 200		640	654	669	687			
Dt 68	950	526	538	551	565	582		
Dt rénovation		573	586	601	616	635		
Dt 100 120		590	603	619	634	653		
Dt 140 160		624	639	654	670	691		
Dt 180 200		671	687	704	721	743		
Dt 68	1050	538	550	563	579	598	632	
Dt rénovation		586	599	614	632	652	689	
Dt 100 120		603	617	632	650	671	709	
Dt 140 160		639	653	669	688	710	750	
Dt 180 200		687	702	719	740	764	807	
Dt 68	1150	550	562	575	595	614	649	668
Dt rénovation		599	613	627	649	670	708	728
Dt 100 120		617	631	646	668	689	729	750
Dt 140 160		653	667	683	707	729	771	793
Dt 180 200		702	717	735	760	784	829	853
Dt 68	1250	562	574	591	612	630	665	686
Dt rénovation		613	626	645	667	687	725	747
Dt 100 120		631	644	664	686	708	747	769
Dt 140 160		667	682	702	726	749	790	814
Dt 180 200		717	733	755	781	805	850	875
Dt 68	1350	582	594	613	634	653	690	711
Dt rénovation		635	648	668	692	712	752	775
Dt 100 120		653	667	688	712	733	774	798
Dt 140 160		691	706	728	753	776	819	844
Dt 180 200		743	759	783	810	834	880	908
Dt 68	1450	594	608	629	651	671	707	729
Dt rénovation		648	662	686	709	731	771	794
Dt 100 120		667	682	706	730	753	794	818
Dt 140 160		706	722	747	773	797	840	865
Dt 180 200		759	776	803	831	856	903	930
Dt 68	1550	606	622	644	665	687	725	746
Dt rénovation		661	679	702	725	749	790	813
Dt 100 120		680	699	723	747	771	813	837
Dt 140 160		720	739	765	790	816	860	886
Dt 180 200		774	795	822	850	877	925	953
Pose sans TVR dt 100 à 200		6	7	9	9	10	11	12
traverse 98 mm Sbt vitrage		126	131	137	142	147	153	158
bavette Réno GT503 Dt 68		11	14	16	19	21	24	26

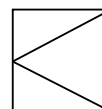

PORTE FENÊTRE CREMONE A LA FRANCAISE OUVRANT TRADITIONNEL 1 VANTAIL SERIE CENTURI (Rupture thermique totale vitrage 4/16argon/4 Warm Edge)

PRIX DE VENTE HT EN € - LAQUE BLANC (RAL 9010) ET BRUN (RAL 1247)

Fourniture : Dormant de 68 Couvre joint de 35 PT420 3 ou 4 cotés int. Bavette de 30 GT501

Rénovation : CJ de 65 PT421 Bavette 90x90 GT503 ou de 122 GT502

plus cornières 50x50 3 cotés ext. et DV avec WE

Dormant de 100 à 160, Couvre joint de 30 PT430 3 ou 4 cotés int. Pattes de fixation

Dormant de 180 à 200, CJ d'embrasure PT440 3 ou 4 cotés int. Pattes de fixation. Ouverture 110° maxi

400	500	600	700	800	900	1000	L mm / H mm	
618	636	659	682	703	741	764	1650	Dt 68
674	693	718	743	767	808	832		Dt rénovation
694	714	739	765	789	831	857		Dt 100 120
734	755	782	809	835	880	907		Dt 140 160
789	812	841	870	898	946	975		Dt 180 200
639	656	679	703	725	764	786	1750	Dt 68
696	715	740	767	790	832	857		Dt rénovation
717	736	762	789	813	857	883		Dt 100 120
758	779	806	835	860	907	934		Dt 140 160
815	838	867	898	925	975	1004		Dt 180 200
651	671	694	718	741	780	805	1850	Dt 68
709	731	756	783	808	850	878		Dt rénovation
730	753	778	806	831	875	904		Dt 100 120
773	797	824	852	880	926	956		Dt 140 160
831	856	886	916	946	995	1028		Dt 180 200
664	684	708	734	757	797	821	1950	Dt 68
724	746	772	800	825	869	895		Dt rénovation
745	768	795	824	849	895	922		Dt 100 120
789	812	841	872	899	947	975		Dt 140 160
848	874	904	937	966	1018	1049		Dt 180 200
677	699	723	749	774	815	840	2050	Dt 68
739	762	789	816	844	888	916		Dt rénovation
760	784	812	840	869	914	943		Dt 100 120
805	830	859	889	919	967	998		Dt 140 160
865	892	923	956	989	1040	1073		Dt 180 200
699	721	746	772	797	839	864	2150	Dt 68
762	786	813	841	869	915	942		Dt rénovation
784	809	837	866	895	941	970		Dt 100 120
830	856	886	916	947	996	1026		Dt 140 160
892	920	953	985	1018	1071	1104		Dt 180 200
712	735	761	788	813	856	882	2250	Dt 68
777	802	830	859	887	934	961		Dt rénovation
800	825	854	884	913	961	990		Dt 100 120
846	873	903	935	966	1017	1047		Dt 140 160
910	939	971	1006	1038	1093	1126		Dt 180 200
727	754	776	804	837	872	901	2350	Dt 68
793	822	846	876	913	951	982		Dt rénovation
816	846	870	902	940	979	1011		Dt 100 120
864	896	921	955	994	1036	1069		Dt 140 160
929	963	990	1026	1069	1114	1150		Dt 180 200
6	7	9	9	10	11	12	Pose sans TVR dt 100 à 200	
126	131	137	142	147	153	158	traverse 98 mm Sbt vitrage	
11	14	16	19	21	24	26	bavette Réno GT503 Dt 68	

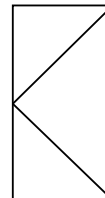

Couvre-joint PT 421 recouvrement de 65 par châssis	30 €
Grille de 15 m ³ /h (unité) blanche ou noire	42 €
Panneau pour soubassement plein 9010 et 1247	le m ² 108 €
Panneau pour soubassement plein autres teintes	le m ² 203 €
Petits bois intégrés au vitrage intercalaire minimum de 10 mm	
Section 26 x 8 Couleur 9010 ou 1247	le ml 30 €
Section 26 x 8 RAL standard monocouleur	le ml 49 €
Section 10 x 8 Ton Or serti	le ml 40 €
Section 45 x 8 Couleur 9010 ou 1247	le ml 59 €
Section 45 x 8 RAL standard monocouleur	le ml 95 €

FENETRE CREMONE A LA FRANCAISE OUVRANT TRADITIONNEL 2 VTX SERIE CENTURI 68 (Rupture thermique totale vitrage 4/16argon/4 Warm Edge)

PRIX DE VENTE HT EN € - LAQUE BLANC (RAL 9010) ET BRUN (RAL 1247)

monocouleur +5 %
monocouleur +10 %
monocouleur +15 %
bicolore +35 %

AS1 (anodisé gris), Ral 7016S et RAL 9016S
1015S, 3004S, 5003S, 5010S, 6005S, 6021S, 9005S, AA66
AA18 canon, AA06, NOIR2100 et tous RAL précédent Fine Structure
Tous choix RAL int. Et ext. Pour moins de 4 châssis identiques. Si Qté
supérieure sur consultation pour optimisation

	H mm \ L mm	1000	1100	1200	1300	1400	1500	1600	1700
Dt 68	650	811	821	833	854	866	878	890	902
Dt rénovation		886	898	911	933	946	959	973	986
Dt 100 120		883	895	908	930	943	956	969	983
Dt 140 160		919	931	945	968	982	995	1009	1023
Dt 180 200		991	1005	1019	1044	1059	1074	1089	1103
Dt 68	750	829	840	852	874	886	898	910	923
Dt rénovation		906	918	931	955	968	981	995	1009
Dt 100 120		903	915	928	952	965	978	991	1006
Dt 140 160		940	953	966	991	1004	1018	1032	1047
Dt 180 200		1015	1028	1042	1069	1084	1098	1113	1130
Dt 68	850	847	858	870	891	903	917	936	953
Dt rénovation		926	937	951	974	987	1002	1022	1042
Dt 100 120		922	934	947	971	984	999	1019	1038
Dt 140 160		960	972	986	1011	1024	1040	1061	1081
Dt 180 200		1036	1049	1064	1090	1105	1121	1144	1166
Dt 68	950	879	891	903	925	940	957	977	995
Dt rénovation		961	974	987	1011	1027	1046	1068	1087
Dt 100 120		958	971	984	1007	1024	1043	1065	1084
Dt 140 160		997	1011	1024	1049	1065	1085	1108	1128
Dt 180 200		1075	1090	1105	1131	1149	1171	1195	1217
Dt 68	1050	898	909	921	949	966	985	1004	1023
Dt rénovation		981	993	1006	1037	1056	1077	1097	1118
Dt 100 120		978	990	1003	1034	1053	1073	1094	1114
Dt 140 160		1018	1030	1044	1076	1096	1117	1139	1160
Dt 180 200		1098	1112	1126	1161	1182	1205	1228	1251
Dt 68	1150	917	928	946	973	992	1011	1031	1050
Dt rénovation		1002	1014	1034	1064	1084	1105	1127	1147
Dt 100 120		999	1010	1031	1060	1081	1101	1123	1144
Dt 140 160		1040	1052	1073	1104	1125	1146	1169	1190
Dt 180 200		1121	1135	1158	1190	1213	1236	1261	1284
Dt 68	1250	934	950	971	999	1018	1038	1058	1078
Dt rénovation		1021	1039	1061	1092	1112	1134	1156	1178
Dt 100 120		1018	1035	1057	1088	1108	1130	1152	1174
Dt 140 160		1059	1078	1101	1133	1154	1177	1200	1222
Dt 180 200		1143	1162	1187	1222	1245	1269	1294	1319
Dt 68	1350	964	983	1003	1031	1051	1071	1093	1113
Dt rénovation		1053	1074	1096	1127	1149	1171	1194	1216
Dt 100 120		1050	1070	1092	1123	1145	1167	1190	1212
Dt 140 160		1093	1114	1137	1169	1192	1215	1239	1262
Dt 180 200		1179	1202	1227	1261	1286	1310	1337	1361
Dt 68	1450	987	1005	1027	1057	1077	1097	1120	1140
Dt rénovation		1078	1099	1122	1155	1177	1199	1224	1246
Dt 100 120		1075	1095	1119	1151	1173	1195	1220	1242
Dt 140 160		1119	1140	1165	1198	1221	1244	1270	1293
Dt 180 200		1263	1289	1315	1353	1381	1407	1437	1463
Dt 68	1550	1010	1030	1051	1082	1104	1125	1148	1169
Dt rénovation		1103	1125	1149	1183	1206	1230	1255	1278
Dt 100 120		1100	1122	1145	1179	1202	1226	1250	1274
Dt 140 160		1145	1168	1192	1227	1251	1276	1302	1326
Dt 180 200		1235	1260	1286	1324	1350	1376	1404	1431
Pose sans TVR dt 100 à 200		12	14	15	16	17	19	20	21
traverse 98 mm Sbt vitrage		262	274	284	294	307	317	329	342
bavette Réno GT503 Dt 68		26	29	30	32	35	37	40	42

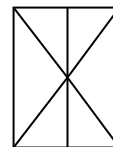

PORTE FENETRE CREMONE A LA FRANCAISE OUVRANT TRADITIONNEL 2 VTX SERIE CENTURI 68 (Rupture thermique totale vitrage 4/16argon/4 Warm Edge)

PRIX DE VENTE HT EN € - LAQUE BLANC (RAL 9010) ET BRUN (RAL 1247)

Fourniture : Dormant de 68 Couvre joint de 35 PT420 3 ou 4 cotés int. Bavette de 30 GT501

Rénovation : CJ de 65 PT421 Bavette 90x90 GT503 ou de 122 GT502

plus cornières 50x50 3 cotés ext. et DV avec WE

Dormant de 100 à 160, Couvre joint de 30 PT430 3 ou 4 cotés int. Pattes de fixation

Dormant de 180 à 200, CJ d'embrasure PT440 3 ou 4 cotés int. Pattes de fixation. Ouverture 110° maxi

1000	1100	1200	1300	1400	1500	1600	1700	L mm / H mm	
1032	1054	1075	1106	1129	1151	1175	1196	1650	Dt 68
1128	1152	1175	1209	1234	1258	1284	1307		Dt rénovation
1125	1148	1171	1205	1230	1253	1280	1303		Dt 100 120
1171	1195	1219	1254	1280	1305	1332	1357		Dt 140 160
1263	1289	1315	1353	1381	1407	1437	1463		Dt 180 200
1066	1087	1110	1141	1164	1188	1212	1235	1750	Dt 68
1165	1188	1213	1247	1272	1299	1325	1350		Dt rénovation
1161	1185	1209	1243	1268	1294	1321	1346		Dt 100 120
1209	1233	1259	1294	1320	1347	1375	1401		Dt 140 160
1304	1330	1358	1396	1424	1454	1483	1511		Dt 180 200
1089	1113	1135	1167	1190	1214	1238	1262	1850	Dt 68
1190	1216	1240	1275	1300	1327	1353	1379		Dt rénovation
1186	1212	1236	1271	1296	1322	1349	1375		Dt 100 120
1235	1262	1286	1323	1349	1376	1404	1431		Dt 140 160
1332	1361	1388	1427	1455	1485	1514	1544		Dt 180 200
1113	1136	1159	1192	1217	1239	1265	1289	1950	Dt 68
1216	1241	1266	1303	1330	1354	1382	1409		Dt rénovation
1212	1237	1262	1299	1325	1350	1378	1404		Dt 100 120
1262	1288	1314	1352	1379	1405	1434	1462		Dt 140 160
1361	1389	1417	1458	1488	1516	1547	1577		Dt 180 200
1136	1160	1184	1218	1242	1268	1293	1317	2050	Dt 68
1241	1268	1294	1331	1357	1385	1413	1440		Dt rénovation
1237	1264	1290	1327	1353	1381	1409	1435		Dt 100 120
1288	1315	1343	1381	1408	1437	1466	1494		Dt 140 160
1389	1419	1449	1490	1519	1551	1582	1611		Dt 180 200
1167	1191	1215	1250	1276	1300	1327	1352	2150	Dt 68
1275	1302	1328	1366	1394	1421	1450	1478		Dt rénovation
1271	1297	1324	1362	1390	1416	1445	1473		Dt 100 120
1323	1350	1378	1418	1447	1474	1504	1533		Dt 140 160
1427	1457	1486	1529	1560	1590	1623	1654		Dt 180 200
1190	1214	1241	1274	1301	1328	1355	1381	2250	Dt 68
1300	1327	1356	1393	1422	1451	1481	1509		Dt rénovation
1296	1322	1351	1388	1417	1447	1476	1504		Dt 100 120
1349	1376	1407	1445	1475	1506	1536	1565		Dt 140 160
1455	1485	1518	1559	1592	1625	1657	1689		Dt 180 200
1214	1238	1265	1301	1327	1354	1382	1409	2350	Dt 68
1327	1353	1382	1422	1450	1479	1510	1540		Dt rénovation
1322	1349	1378	1417	1445	1474	1505	1535		Dt 100 120
1376	1404	1434	1475	1504	1535	1567	1597		Dt 140 160
1485	1514	1547	1592	1623	1656	1690	1723		Dt 180 200
12	14	15	16	17	19	20	21	Pose sans TVR dt 100 à 200	
262	274	284	294	307	317	329	342	traverse 98 mm Sbt vitrage	
26	29	30	32	35	37	40	42	bavette Réno GT503 Dt 68	

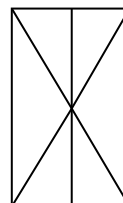

Couvre-joint PT 421 recouvrement de 65 par châssis	35 €
Grille de 15 m3/h (unité) blanche ou noire	42 €
Panneau pour soubassement plein 9010 et 1247	le m ² 108 €
Panneau pour soubassement plein autres teintes	le m ² 203 €
Petits bois intégrés au vitrage intercalaire minimum de 10 mm	
Section 26 x 8 Couleur 9010 ou 1247	le ml 30 €
Section 26 x 8 RAL standard monocouleur	le ml 49 €
Section 10 x 8 Ton Or serti	le ml 40 €
Section 45 x 8 Couleur 9010 ou 1247	le ml 59 €
Section 45 x 8 RAL standard monocouleur	le ml 95 €

FENETRE OB OUVRANT TRADITIONNEL 1 VANTAIL SERIE CENTURI 68 (Rupture thermique totale vitrage 4/16argon/4 Warm Edge)

PRIX DE VENTE HT EN € - LAQUE BLANC (RAL 9010) ET BRUN (RAL 1247)

monocouleur +5 %	AS1 (anodisé gris), Ral 7016S et RAL 9016S
monocouleur +10 %	1015S, 3004S, 5003S, 5010S, 6005S, 6021S, 9005S, AA66
monocouleur +15 %	AA18 canon, AA06, NOIR2100 et tous RAL précédent Fine Structure
bicouleur +35 %	Tous choix RAL int. Et ext. Pour moins de 4 châssis identiques. Si Qté supérieure sur consultation pour optimisation

		H mm \ L mm	600	700	800	900	1000	1100	1200
Dt 68	650		606	618	631	656	669	683	699
Dt rénovation			709	722	737	768	783	799	817
Dt 100 120			692	706	720	750	765	781	798
Dt 140 160			715	729	744	774	789	806	824
Dt 180 200			757	772	788	820	836	854	873
Dt 68	750		618	631	642	670	686	703	718
Dt rénovation			722	737	751	784	802	822	840
Dt 100 120			706	720	734	766	784	803	820
Dt 140 160			729	744	758	791	809	829	847
Dt 180 200			772	788	803	838	857	878	897
Dt 68	850		629	642	655	687	704	721	737
Dt rénovation			736	751	766	804	823	843	862
Dt 100 120			719	734	748	785	804	823	842
Dt 140 160			742	758	773	811	830	850	870
Dt 180 200			786	803	819	859	880	901	922
Dt 68	950		655	668	686	718	735	751	768
Dt rénovation			766	781	802	840	859	879	899
Dt 100 120			748	763	784	820	840	859	878
Dt 140 160			773	788	809	847	867	887	906
Dt 180 200			819	835	857	897	918	939	960
Dt 68	1050		667	682	701	733	753	769	787
Dt rénovation			780	798	820	858	880	900	921
Dt 100 120			762	779	801	838	860	879	900
Dt 140 160			786	805	827	865	888	908	929
Dt 180 200			833	852	877	917	941	962	984
Dt 68	1150		679	697	717	750	769	787	807
Dt rénovation			795	816	838	877	900	921	944
Dt 100 120			776	797	819	857	879	900	922
Dt 140 160			802	823	846	885	908	929	952
Dt 180 200			849	872	896	938	962	984	1008
Dt 68	1250		694	713	732	767	786	806	825
Dt rénovation			811	834	856	897	920	942	965
Dt 100 120			792	815	837	876	898	920	942
Dt 140 160			818	841	864	905	928	950	973
Dt 180 200			867	891	915	959	983	1007	1031
Dt 68	1350		714	735	754	789	811	830	851
Dt rénovation			835	859	882	923	948	971	995
Dt 100 120			816	840	862	901	926	948	972
Dt 140 160			843	867	890	931	956	979	1004
Dt 180 200			893	918	942	986	1013	1037	1063
Dt 68	1450		730	750	771	806	827	847	867
Dt rénovation			853	877	902	942	968	990	1014
Dt 100 120			834	857	881	920	945	967	991
Dt 140 160			861	885	909	950	976	999	1023
Dt 180 200			912	938	963	1007	1034	1058	1084
Dt 68	1550		762	784	811	847	867	888	908
Dt rénovation			891	917	948	990	1014	1038	1063
Dt 100 120			870	895	926	967	991	1014	1038
Dt 140 160			899	925	956	999	1023	1048	1072
Dt 180 200			952	979	1013	1058	1084	1110	1135
Dt 68	1650		777	799	826	862	884	906	928
Dt rénovation			909	935	966	1008	1034	1060	1085
Dt 100 120			888	913	944	985	1010	1035	1060
Dt 140 160			917	943	975	1017	1043	1069	1095
Dt 180 200			971	999	1033	1078	1105	1132	1160
Pose sans TVR dt 100 à 200			9	9	10	11	12	14	15
traverse 98 mm Sbt vitrage			137	142	147	153	158	165	171
bavette Réno GT503 Dt 68			16	19	21	24	26	29	30



Couvre-joint PT 421 recouvrement de 65 par châssis	30 €
Grille de 15 m3/h (unité) blanche ou noire	42 €
Panneau pour soubassement plein 9010 et 1247	le m ² 108 €
Panneau pour soubassement plein autres teintes	le m ² 203 €

FENETRE OB OUVRANT TRADITIONNEL 2 VANTAUX SERIE CENTURI 68 (Rupture thermique totale vitrage 4/16/4 Warm Edge)

PRIX DE VENTE HT EN € - LAQUE BLANC (RAL 9010) ET BRUN (RAL 1247)

Fourniture : Dormant de 68 Couvre joint de 35 PT420 3 ou 4 cotés int. Bavette de 30 GT501

Rénovation : CJ de 65 PT421 Bavette 90x90 GT503 ou de 122 GT502

plus cornières 50x50 3 cotés ext. et DV avec WE

Dormant de 100 à 160, Couvre joint de 30 PT430 3 ou 4 cotés int. Pattes de fixation

Dormant de 180 à 200, CJ d'embrasure PT440 3 ou 4 cotés int. Pattes de fixation. Ouverture 110° maxi

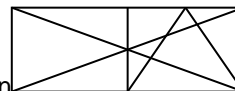

1200	1300	1400	1500	1600	1700	1800	1900	2000	L mm \ H mm	
1074	1096	1108	1122	1140	1157	1176	1194	1211	850	Dt 68
1151	1174	1187	1203	1221	1240	1260	1279	1298		Dt rénovation
1151	1174	1187	1203	1221	1240	1260	1279	1298		Dt 100 120
1189	1213	1226	1243	1262	1281	1302	1322	1341		Dt 140 160
1266	1291	1305	1323	1343	1364	1386	1407	1427		Dt 180 200
1108	1128	1144	1163	1182	1199	1218	1238	1256	950	Dt 68
1187	1208	1226	1246	1266	1285	1305	1326	1345		Dt rénovation
1187	1208	1226	1246	1266	1285	1305	1326	1345		Dt 100 120
1226	1249	1266	1287	1308	1328	1348	1371	1390		Dt 140 160
1305	1329	1348	1370	1393	1413	1435	1459	1480		Dt 180 200
1125	1153	1171	1190	1210	1229	1247	1268	1285	1050	Dt 68
1205	1236	1254	1275	1296	1316	1337	1358	1377		Dt rénovation
1205	1236	1254	1275	1296	1316	1337	1358	1377		Dt 100 120
1246	1277	1296	1317	1339	1360	1381	1403	1423		Dt 140 160
1326	1359	1380	1402	1426	1448	1470	1494	1515		Dt 180 200
1149	1178	1196	1217	1237	1256	1276	1296	1315	1150	Dt 68
1231	1262	1282	1303	1325	1345	1367	1388	1409		Dt rénovation
1231	1262	1282	1303	1325	1345	1367	1388	1409		Dt 100 120
1272	1304	1325	1347	1369	1390	1412	1435	1456		Dt 140 160
1355	1388	1410	1434	1458	1480	1503	1527	1549		Dt 180 200
1175	1203	1222	1243	1264	1284	1304	1327	1346	1250	Dt 68
1259	1289	1309	1332	1354	1375	1397	1422	1442		Dt rénovation
1259	1289	1309	1332	1354	1375	1397	1422	1442		Dt 100 120
1301	1332	1353	1377	1399	1421	1444	1469	1490		Dt 140 160
1385	1418	1440	1465	1489	1513	1537	1564	1586		Dt 180 200
1207	1235	1256	1276	1299	1319	1340	1362	1382	1350	Dt 68
1293	1324	1345	1367	1391	1413	1436	1459	1481		Dt rénovation
1293	1324	1345	1367	1391	1413	1436	1459	1481		Dt 100 120
1336	1368	1390	1412	1438	1460	1484	1508	1530		Dt 140 160
1423	1456	1480	1503	1530	1554	1580	1605	1629		Dt 180 200
1231	1261	1281	1303	1325	1346	1368	1391	1411	1450	Dt 68
1319	1351	1373	1396	1420	1442	1466	1491	1512		Dt rénovation
1319	1351	1373	1396	1420	1442	1466	1491	1512		Dt 100 120
1363	1396	1418	1442	1467	1490	1515	1540	1563		Dt 140 160
1451	1486	1510	1535	1562	1586	1613	1640	1663		Dt 180 200
1276	1307	1327	1355	1378	1399	1422	1445	1467	1550	Dt 68
1367	1400	1422	1452	1476	1499	1524	1548	1571		Dt rénovation
1367	1400	1422	1452	1476	1499	1524	1548	1571		Dt 100 120
1412	1447	1469	1500	1525	1549	1575	1600	1624		Dt 140 160
1503	1540	1564	1597	1624	1649	1676	1703	1728		Dt 180 200
1299	1331	1354	1382	1406	1428	1450	1475	1496	1650	Dt 68
1391	1426	1450	1481	1506	1530	1554	1580	1603		Dt rénovation
1391	1426	1450	1481	1506	1530	1554	1580	1603		Dt 100 120
1438	1473	1499	1530	1557	1581	1606	1633	1656		Dt 140 160
1530	1568	1595	1629	1657	1682	1709	1738	1763		Dt 180 200
15	16	17	19	20	21	22	24	25	Pose sans TVR dt 100 à 200	
274	284	294	307	317	329	342	351	361	traverse 98 mm Sbt vitrage	
30	32	35	37	40	42	45	47	50	bavette Réno GT503 Dt 68	

RESERVATION MACONNERIE

Page 76 à 84

Couvre-joint PT 421 recouvrement de 65 par châssis	35 €
Petits bois intégrés au vitrage intercalaire minimum de 10 mm	
Section 26 x 8 Couleur 9010 ou 1247	le ml 30 €
Section 26 x 8 RAL standard monocouleur	le ml 49 €
Section 10 x 8 Ton Or serti	le ml 40 €
Section 45 x 8 Couleur 9010 ou 1247	le ml 59 €
Section 45 x 8 RAL standard monocouleur	le ml 95 €

SOUFFLET OUVRANT TRADITIONNEL 1 VANTAIL SERIE CENTURI 68 (Rupture thermique totale vitrage 4/16argon/4 Warm Edge)

PRIX DE VENTE HT EN € - LAQUE BLANC (RAL 9010) ET BRUN (RAL 1247)

Fourniture : Dormant de 68 Couvre joint de 35 PT420 3 ou 4 cotés int. Bavette de 30 GT501

Rénovation : CJ de 65 PT421 Bavette 90x90 GT503 ou de 122 GT502

plus cornières 50x50 3 cotés ext. et DV avec WE

Dormant de 100 à 160, Couvre joint de 30 PT430 3 ou 4 cotés int. Pattes de fixation

Dormant de 180 à 200, CJ d'embrasure PT440 3 ou 4 cotés int. Pattes de fixation

Fermeture par loqueteau

monocouleur +5 % AS1 (anodisé gris), Ral 7016S et RAL 9016S

monocouleur +10 % 1015S, 3004S, 5003S, 5010S, 6005S, 6021S, 9005S, AA66

monocouleur +15 % AA18 canon, AA06, NOIR2100 et tous RAL précédent Fine Structure

bicouleur +35 % Tous choix RAL int. Et ext. Pour moins de 4 châssis identiques. Si Qté

supérieure sur consultation pour optimisation

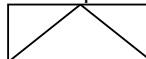

	H mm \ L mm	400	500	600	700	800	900	1000	1100	1200	1300	1400	1500
Dt 68	650	505	518	530	543	568	581	593	617	629	642	654	667
Dt rénovation		559	573	587	600	629	642	656	682	696	710	724	738
Dt 100 120		573	587	601	616	645	659	673	699	714	728	742	756
Dt 140 160		606	621	636	651	681	696	711	739	755	770	785	799
Dt 180 200		671	687	704	721	755	771	788	819	836	852	869	885
Dt 68	750	517	530	544	556	582	594	607	630	643	651	666	681
Dt rénovation		572	586	602	615	644	658	671	697	711	720	737	754
Dt 100 120		587	601	617	631	660	674	688	715	729	738	755	773
Dt 140 160		620	635	652	667	698	713	728	756	771	780	798	817
Dt 180 200		687	704	722	739	773	789	806	837	854	864	884	905
Dt 68	850	529	542	556	568	594	606	619	638	655	671	687	703
Dt rénovation		586	599	615	629	657	671	685	706	725	742	760	777
Dt 100 120		601	615	631	645	674	688	702	724	743	761	779	797
Dt 140 160		635	650	666	681	712	727	742	765	785	804	823	842
Dt 180 200		703	720	738	755	789	805	822	847	870	891	912	933
Dt 68	950	542	554	568	581	607	614	630	658	675	691	708	724
Dt rénovation		599	613	628	643	671	679	697	728	746	765	783	801
Dt 100 120		614	628	644	659	688	696	715	746	765	784	803	822
Dt 140 160		649	664	681	697	727	736	756	789	809	829	849	868
Dt 180 200		719	736	754	772	806	815	837	873	896	918	940	962
Dt 68	1050	554	566	580	593	614	631	649	677	695	712	729	747
Dt rénovation		612	626	642	656	679	698	718	749	769	788	807	826
Dt 100 120		628	642	658	673	697	716	737	768	788	808	827	847
Dt 140 160		664	679	695	711	736	757	778	812	833	854	875	895
Dt 180 200		735	752	770	788	816	838	862	900	923	946	969	992
Dt 68	1150	566	578	592	599	631	649	668	696	715	733	751	769
Dt rénovation		626	640	655	663	698	718	738	770	791	810	831	851
Dt 100 120		642	656	672	680	716	736	757	790	811	831	852	872
Dt 140 160		678	693	710	718	757	778	800	835	857	878	901	922
Dt 180 200		751	768	786	796	838	862	886	925	949	973	997	1021
Dt 68	1250	578	590	604	615	648	666	686	715	734	753	771	790
Dt rénovation		639	653	668	680	717	737	759	791	812	833	853	874
Dt 100 120		655	669	685	697	735	756	778	811	833	854	875	896
Dt 140 160		693	708	724	737	777	799	822	857	880	902	925	947
Dt 180 200		767	784	802	816	860	885	911	950	975	1000	1024	1049
Dt 68	1350	595	607	616	636	669	688	708	739	759	779	798	817
Dt rénovation		658	672	681	704	740	761	784	818	840	862	883	904
Dt 100 120		675	689	699	721	759	781	803	839	862	883	905	927
Dt 140 160		713	728	738	762	802	825	849	886	911	934	957	980
Dt 180 200		790	806	818	844	889	914	941	982	1009	1034	1060	1085
Pose sans TVR dt 100 à 200		6	7	9	9	10	11	12	14	15	16	17	19
bavette Réno GT503 Dt 68		11	14	16	19	21	24	26	29	30	32	35	37

Couvre-joint PT 421 recouvrement de 65 par châssis	30 €
Système de manœuvre à distance non monté sur le châssis	177 €
Petits bois intégrés au vitrage intercalaire minimum de 10 mm	
Section 26 x 8 Couleur 9010 ou 1247	le ml 30 €
Section 26 x 8 RAL standard monocouleur	le ml 49 €
Section 10 x 8 Ton Or serti	le ml 40 €
Section 45 x 8 Couleur 9010 ou 1247	le ml 59 €
Section 45 x 8 RAL standard monocouleur	le ml 95 €

serie ouvrant française centuri 68 serrure
centuri 68 seuil de 49 mm et carina 68 seuil 20 mm

dormant de 68
périphérique 4 cotés

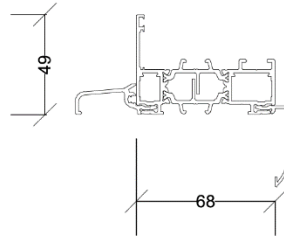

dormant pour doublage de 100 à 200 mm

traverse basse sur porte fenêtre

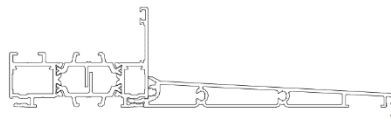

montants doublage de 70,100, 120, 140, 160, 180, et 200 mm

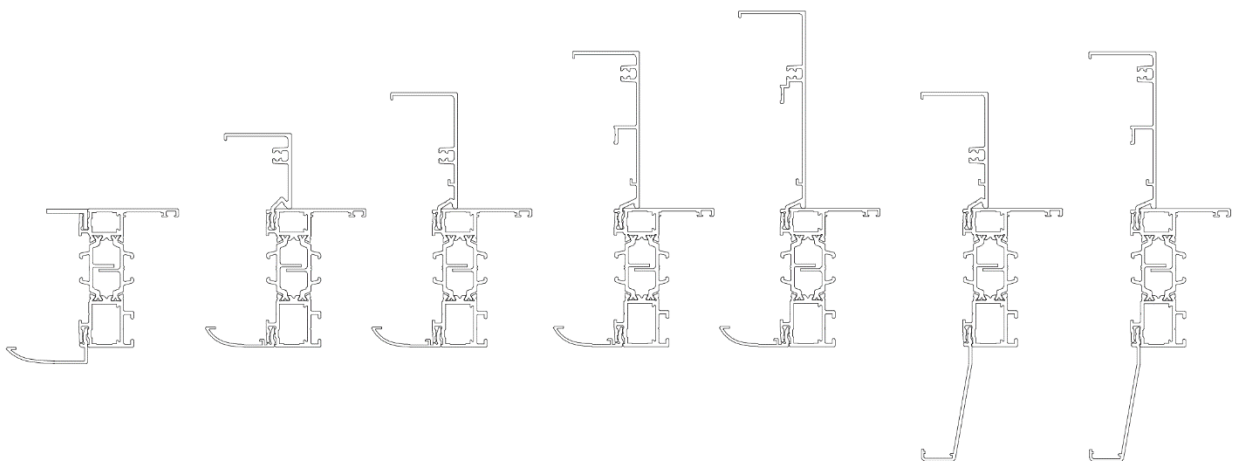

carina 68 seuil de 20 mm



**PORTE FENETRE FRANCAISE SERRURE 3 PTS 1 VTL POIGNEE EXTERIEURE
SERIE CENTURI 68 (Rupture thermique totale vitrage 4/16argon/4 Warm Edge)**

HAUTEUR DU SEUIL 49 mm

PRIX DE VENTE HT EN € - LAQUE BLANC (RAL 9010) ET BRUN (RAL 1247)

monocouleur +5 % AS1 (anodisé gris), Ral 7016S et RAL 9016S
 monocouleur +10 % 1015S, 3004S, 5003S, 5010S, 6005S, 6021S, 9005S, AA66
 monocouleur +15 % AA18 canon, AA06, NOIR2100 et tous RAL précédent Fine Structure
 bicouleur +35 % Tous choix RAL int. Et ext. Pour moins de 4 châssis identiques. Si Qté
 supérieure sur consultation pour optimisation

	H mm \ L mm	600	700	800	900	1000
Dt 68	1650	923	948	972	1011	1035
Dt rénovation		999	1025	1051	1093	1120
Dt 100 120		1006	1032	1059	1101	1127
Dt 140 160		1047	1075	1102	1146	1174
Dt 180 200		1130	1159	1189	1236	1266
Dt 68	1750	945	969	995	1034	1059
Dt rénovation		1022	1048	1076	1118	1146
Dt 100 120		1029	1056	1084	1126	1154
Dt 140 160		1072	1099	1128	1172	1201
Dt 180 200		1156	1186	1217	1264	1296
Dt 68	1850	962	987	1012	1053	1078
Dt rénovation		1041	1067	1095	1139	1166
Dt 100 120		1048	1075	1103	1147	1174
Dt 140 160		1091	1119	1148	1193	1222
Dt 180 200		1177	1207	1238	1287	1319
Dt 68	1950	979	1004	1030	1071	1097
Dt rénovation		1059	1086	1114	1159	1187
Dt 100 120		1066	1094	1122	1167	1195
Dt 140 160		1110	1139	1168	1215	1244
Dt 180 200		1197	1228	1260	1310	1342
Dt 68	2050	995	1022	1048	1090	1116
Dt rénovation		1076	1105	1134	1179	1207
Dt 100 120		1084	1113	1142	1187	1215
Dt 140 160		1128	1158	1189	1236	1265
Dt 180 200		1217	1250	1283	1334	1365
Dt 68	2150	1019	1046	1073	1116	1143
Dt rénovation		1102	1131	1160	1207	1236
Dt 100 120		1110	1139	1168	1215	1245
Dt 140 160		1155	1186	1216	1265	1296
Dt 180 200		1246	1279	1312	1365	1398
Dt 68	2250	1035	1063	1092	1135	1161
Dt rénovation		1120	1150	1181	1227	1256
Dt 100 120		1127	1158	1189	1236	1265
Dt 140 160		1174	1206	1238	1286	1317
Dt 180 200		1266	1301	1335	1388	1421
Dt 68	2350	1053	1081	1109	1153	1182
Dt rénovation		1139	1169	1200	1248	1278
Dt 100 120		1147	1177	1208	1256	1287
Dt 140 160		1193	1225	1258	1308	1340
Dt 180 200		1287	1322	1357	1411	1445
Pose sans TVR dt 100 à 200		9	9	10	11	12
traverse 98 mm Sbt vitrage		137	142	147	153	158
bavette Réno GT503 Dt 68		16	19	21	24	26

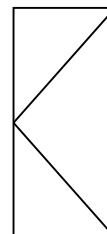

Couvre-joint PT 421 recouvrement de 65 par châssis	30 €
Grille de 15 m ³ /h (unité) blanche ou noire	42 €
Panneau pour soubassement plein 9010 et 1247	le m ² 108 €
Panneau pour soubassement plein autres teintes	le m ² 203 €

RESERVATION MACONNERIE

Page 76 à 84

SI PASSAGE VR OU VRI épaisseur dormant minimum 140 mm POIGNEE SAILLIE REDUITE

PORTE FENETRE FRANCAISE SERRURE 3 PTS 2 VTX POIGNEE EXTERIEUR SERIE CENTURI 68 (Rupture thermique totale vitrage 4/16argon/4 Warm Edge)

HAUTEUR DU SEUIL 49 mm

RIX DE VENTE HT EN € - LAQUE BLANC (RAL 9010) ET BRUN (RAL 1247)

Fourniture : Dormant de 68 Couvre joint de 35 PT420 3 ou 4 cotés int. Bavette de 30 GT501

Rénovation : CJ de 65 PT421 Bavette 90x90 GT503 ou de 122 GT502

plus cornières 50x50 3 cotés ext. et DV avec WE

Dormant de 100 à 160, Couvre joint de 30 PT430 3 ou 4 cotés int. Pattes de fixation

Dormant de 180 à 200, CJ d'embrasure PT440 3 ou 4 cotés int. Pattes de fixation. Ouverture 110° maxi

1000	1100	1200	1300	1400	1500	1600	1700	L mm / H mm	
1360	1385	1407	1438	1464	1483	1511	1536	1650	Dt 68
1454	1480	1504	1537	1565	1585	1615	1642		Dt rénovation
1445	1471	1495	1528	1555	1575	1605	1632		Dt 100 120
1494	1521	1546	1580	1608	1628	1659	1687		Dt 140 160
1591	1619	1646	1682	1712	1734	1767	1797		Dt 180 200
1397	1421	1446	1476	1503	1527	1551	1577	1750	Dt 68
1493	1519	1546	1578	1606	1632	1658	1685		Dt rénovation
1484	1510	1537	1568	1597	1622	1648	1675		Dt 100 120
1534	1560	1588	1621	1650	1677	1704	1732		Dt 140 160
1634	1662	1692	1726	1758	1786	1814	1844		Dt 180 200
1424	1449	1473	1506	1532	1561	1582	1608	1850	Dt 68
1522	1549	1575	1609	1638	1807	1691	1718		Dt rénovation
1513	1540	1565	1600	1628	1797	1681	1708		Dt 100 120
1563	1591	1618	1653	1683	1857	1738	1766		Dt 140 160
1665	1695	1723	1761	1792	1978	1851	1880		Dt 180 200
1449	1476	1500	1534	1561	1588	1612	1639	1950	Dt 68
1549	1578	1603	1639	1668	1697	1723	1751		Dt rénovation
1540	1568	1594	1630	1658	1687	1712	1741		Dt 100 120
1591	1621	1647	1684	1714	1743	1770	1800		Dt 140 160
1695	1726	1755	1794	1825	1857	1885	1917		Dt 180 200
1476	1503	1528	1562	1590	1617	1643	1670	2050	Dt 68
1578	1606	1634	1670	1700	1728	1756	1784		Dt rénovation
1568	1597	1624	1660	1690	1718	1745	1774		Dt 100 120
1621	1650	1678	1715	1746	1776	1804	1833		Dt 140 160
1726	1758	1788	1827	1860	1891	1921	1953		Dt 180 200
1510	1538	1563	1598	1627	1653	1679	1709	2150	Dt 68
1613	1644	1671	1708	1738	1767	1795	1826		Dt rénovation
1604	1634	1661	1698	1728	1757	1784	1815		Dt 100 120
1658	1689	1717	1755	1786	1816	1844	1876		Dt 140 160
1766	1799	1829	1869	1902	1934	1964	1998		Dt 180 200
1545	1563	1592	1627	1655	1682	1711	1739	2250	Dt 68
1651	1671	1701	1738	1769	1797	1829	1859		Dt rénovation
1641	1661	1691	1728	1758	1787	1818	1848		Dt 100 120
1696	1717	1748	1786	1817	1847	1879	1910		Dt 140 160
1807	1829	1862	1902	1935	1967	2001	2035		Dt 180 200
1573	1590	1620	1655	1686	1713	1741	1770	2350	Dt 68
1681	1700	1731	1769	1802	1830	1861	1892		Dt rénovation
1671	1690	1721	1758	1791	1820	1850	1881		Dt 100 120
1727	1746	1779	1817	1851	1881	1912	1944		Dt 140 160
1840	1860	1895	1935	1972	2003	2036	2071		Dt 180 200
12	14	15	16	17	19	20	21	Pose sans TVR dt 100 à 200	
262	274	284	294	307	317	329	342	traverse 98 mm Sbt vitrage	
26	29	30	32	35	37	40	42	bavette Réno GT503 Dt 68	

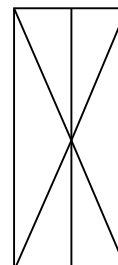

Couvre-joint PT 421 recouvrement de 65 par châssis	35 €
Petits bois intégrés au vitrage intercalaire minimum de 10 mm	
Section 26 x 8 Couleur 9010 ou 1247	le ml 30 €
Section 26 x 8 RAL standard monocouleur	le ml 49 €
Section 10 x 8 Ton Or serti	le ml 40 €
Section 45 x 8 Couleur 9010 ou 1247	le ml 59 €
Section 45 x 8 RAL standard monocouleur	le ml 95 €

SI PASSAGE VR OU VRI épaisseur dormant minimum 140 mm POIGNEE SAILLIE REDUITE

PORTE LEGERE FRANCAISE SERRURE 3 PTS 1 VTL POIGNEE EXTERIEURE

HAUTEUR DU SEUIL 20 mm AS1

SERIE CARINA 68 (Rupture thermique totale vitrage 4/16/4 Warm Edge)

PRIX DE VENTE HT EN € - LAQUE BLANC (RAL 9010) ET BRUN (RAL 1247)

monocouleur +5 % AS1 (anodisé gris), Ral 7016S et RAL 9016S
 monocouleur +10 % 1015S, 3004S, 5003S, 5010S, 6005S, 6021S, 9005S, AA66
 monocouleur +15 % AA18 canon, AA06, NOIR2100 et tous RAL précédent Fine Structure
 bicouleur +35 % Tous choix RAL int. Et ext. Pour moins de 4 châssis identiques. Si Qté supérieure sur consultation pour optimisation

	H mm \ L mm	600	700	800	900	1000
Dt 68	1650	923	948	972	1011	1035
Dt rénovation		974	1000	1025	1067	1092
Dt 100 120		998	1024	1050	1092	1118
Dt 140 160		1039	1066	1093	1137	1164
Dt 180 200		1121	1151	1180	1227	1257
Dt 68	1750	945	969	995	1034	1059
Dt rénovation		997	1023	1050	1091	1118
Dt 100 120		1021	1047	1075	1117	1144
Dt 140 160		1063	1090	1119	1163	1192
Dt 180 200		1147	1177	1208	1255	1286
Dt 68	1850	962	987	1012	1053	1078
Dt rénovation		1016	1041	1068	1111	1137
Dt 100 120		1040	1066	1094	1137	1165
Dt 140 160		1083	1110	1139	1184	1213
Dt 180 200		1169	1198	1229	1278	1309
Dt 68	1950	979	1004	1030	1071	1097
Dt rénovation		1033	1059	1086	1130	1157
Dt 100 120		1057	1085	1112	1157	1185
Dt 140 160		1101	1130	1158	1205	1234
Dt 180 200		1188	1219	1250	1301	1332
Dt 68	2050	995	1022	1048	1090	1116
Dt rénovation		1050	1078	1106	1150	1177
Dt 100 120		1075	1104	1133	1178	1205
Dt 140 160		1119	1149	1180	1226	1255
Dt 180 200		1208	1241	1273	1324	1355
Dt 68	2150	1019	1046	1073	1116	1143
Dt rénovation		1075	1103	1132	1177	1206
Dt 100 120		1101	1130	1159	1205	1234
Dt 140 160		1146	1177	1207	1255	1285
Dt 180 200		1237	1270	1303	1355	1387
Dt 68	2250	1035	1063	1092	1135	1161
Dt rénovation		1092	1122	1152	1197	1225
Dt 100 120		1118	1149	1179	1226	1255
Dt 140 160		1164	1196	1228	1276	1307
Dt 180 200		1257	1291	1325	1378	1410
Dt 68	2350	1053	1081	1109	1153	1182
Dt rénovation		1111	1140	1170	1217	1247
Dt 100 120		1137	1168	1198	1246	1277
Dt 140 160		1184	1216	1248	1298	1329
Dt 180 200		1278	1312	1347	1400	1435
Pose sans TVR dt 100 à 200		9	9	10	11	12
traverse 98 mm Sbt vitrage		137	142	147	153	158
bavette Réno GT503 Dt 68		16	19	21	24	26

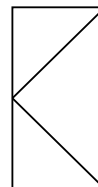

Couvre-joint PT 421 recouvrement de 65 par châssis	30 €
Grille de 15 m3/h (unité) blanche ou noire	42 €
Panneau pour soubassement plein 9010 et 1247	le m² 108 €
Panneau pour soubassement plein autres teintes	le m² 203 €

RESERVATION MACONNERIE

Page 76 à 84

SI PASSAGE VR OU VRI épaisseur dormant minimum 140 mm POIGNEE SAILLIE REDUITE
 SI PASSAGE VR OU VRI épaisseur dormant minimum 160 mm POIGNEE STANDARD

PORTE LEGERE FRANCAISE SERRURE 3 PTS 2 VTX POIGNEE EXTERIEURE

HAUTEUR DU SEUIL 20 mm AS1

SERIE CARINA 68 (Rupture thermique totale vitrage 4/16argon/4 Warm Edge)

PRIX DE VENTE HT EN € - LAQUE BLANC (RAL 9010) ET BRUN (RAL 1247)

Fourniture : Dormant de 68 Couvre joint de 35 PT420 3 ou 4 cotés int. Bavette de 30 GT501

Rénovation : CJ de 65 PT421 Bavette 90x90 GT503 ou de 122 GT502

plus cornières 50x50 3 cotés ext. et DV avec WE

Dormant de 100 à 160, Couvre joint de 30 PT430 3 ou 4 cotés int. Pattes de fixation

Dormant de 180 à 200, CJ d'embrasure PT440 3 ou 4 cotés int. Pattes de fixation. Ouverture 110° maxi

1000	1100	1200	1300	1400	1500	1600	1700	L mm / H mm	
1360	1385	1407	1438	1464	1483	1511	1536	1650	Dt 68
1425	1450	1474	1506	1533	1553	1583	1609		Dt rénovation
1433	1459	1483	1515	1542	1562	1592	1619		Dt 100 120
1482	1508	1533	1567	1595	1615	1646	1674		Dt 140 160
1579	1607	1634	1669	1699	1721	1754	1783		Dt 180 200
1397	1421	1446	1476	1503	1527	1551	1577	1750	Dt 68
1463	1488	1515	1546	1574	1599	1625	1651		Dt rénovation
1471	1497	1524	1555	1583	1609	1634	1661		Dt 100 120
1521	1548	1576	1608	1637	1663	1690	1718		Dt 140 160
1621	1649	1679	1713	1744	1772	1801	1830		Dt 180 200
1424	1449	1473	1506	1532	1691	1582	1608	1850	Dt 68
1491	1518	1543	1577	1605	1771	1657	1684		Dt rénovation
1500	1527	1552	1586	1615	1782	1667	1694		Dt 100 120
1551	1578	1605	1640	1669	1842	1723	1751		Dt 140 160
1652	1682	1710	1747	1779	1963	1836	1866		Dt 180 200
1449	1476	1500	1534	1561	1588	1612	1639	1950	Dt 68
1518	1546	1571	1606	1635	1663	1688	1716		Dt rénovation
1527	1555	1581	1616	1644	1673	1698	1726		Dt 100 120
1578	1608	1634	1671	1700	1729	1756	1785		Dt 140 160
1682	1713	1741	1780	1811	1843	1871	1902		Dt 180 200
1476	1503	1528	1562	1590	1617	1643	1670	2050	Dt 68
1546	1574	1601	1636	1666	1694	1720	1749		Dt rénovation
1555	1583	1610	1646	1675	1704	1731	1759		Dt 100 120
1608	1637	1665	1701	1732	1761	1789	1819		Dt 140 160
1713	1744	1774	1813	1846	1877	1907	1938		Dt 180 200
1510	1538	1563	1598	1627	1653	1679	1709	2150	Dt 68
1581	1611	1637	1674	1704	1732	1758	1789		Dt rénovation
1590	1620	1647	1684	1714	1742	1769	1800		Dt 100 120
1644	1675	1703	1741	1772	1801	1829	1861		Dt 140 160
1752	1785	1815	1855	1888	1919	1949	1983		Dt 180 200
1545	1563	1592	1627	1655	1682	1711	1739	2250	Dt 68
1618	1637	1667	1704	1733	1761	1792	1822		Dt rénovation
1627	1647	1677	1714	1743	1772	1803	1833		Dt 100 120
1682	1703	1734	1772	1802	1832	1864	1895		Dt 140 160
1793	1815	1847	1888	1921	1952	1986	2019		Dt 180 200
1573	1590	1620	1655	1686	1713	1741	1770	2350	Dt 68
1647	1666	1697	1733	1766	1794	1823	1854		Dt rénovation
1657	1675	1707	1743	1776	1804	1834	1865		Dt 100 120
1713	1732	1764	1802	1836	1865	1896	1928		Dt 140 160
1826	1846	1880	1921	1957	1988	2021	2055		Dt 180 200
12	14	15	16	17	19	20	21	Pose sans TVR dt 100 à 200	
262	274	284	294	307	317	329	342	traverse 98 mm Sbt vitrage	
26	29	30	32	35	37	40	42	bavette Réno GT503 Dt 68	

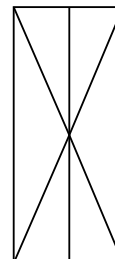

Couvre-joint PT 421 recouvrement de 65 par châssis	35 €
Petits bois intégrés au vitrage intercalaire minimum de 10 mm	
Section 26 x 8 Couleur 9010 ou 1247	le ml 30 €
Section 26 x 8 RAL standard monocouleur	le ml 49 €
Section 10 x 8 Ton Or serti	le ml 40 €
Section 45 x 8 Couleur 9010 ou 1247	le ml 59 €
Section 45 x 8 RAL standard monocouleur	le ml 95 €

SI PASSAGE VR OU VRI épaisseur dormant minimum 140 mm POIGNEE SAILLIE REDUITE
SI PASSAGE VR OU VRI épaisseur dormant minimum 160 mm POIGNEE STANDARD

A APPLIQUER SUR LE TARIF DE LA PORTE LEGERE FRANCAISE SERRURE 3PTS CARINA 68
 Porte tiercée disponible au même prix que la 2 VTX

LARGEUR MINI 800MM

Panneau de porte d'entrée décoratif

Gamme décor alu

	VANTAIL DE SERVICE			SEMI-FIXE
	Alu 9010	Alu Autre RAL		
6861-92 - FURTIVE	1 016 €	1 288 €	L. 220-300	551 €
6157-50 - BOHEME	2 140 €	2 412 €	L. 301-400	671 €
7748-50 - HARMONIE	1 704 €	1 976 €	L. 401-500	787 €
6333-50 - AUTHENTIQUE	2 617 €	2 889 €	L. 501-600	910 €
6877-54 - RAFFINEE	2 580 €	2 852 €	L. 601-800	1 074 €
			L. 801-1000	1 370 €
			DV BE 4/X argon/44² Satinovo	270 €/m²

Gamme dépoli

	VANTAIL DE SERVICE			SEMI-FIXE
6278-02 - ELEGANCE	1 531 €		L. 220-350	477 €
6295-01 - SUBTILE	1 360 €		L. 351-550	676 €
6223-01 - DISCRETE	1 189 €		L. 551-750	847 €
6277-02 - ROYAL	1 531 €		L. 751-1000	1 189 €
6282-01 - OCEAN	1 189 €		DV BE 4/X argon/44² Satinovo	270 €/m²
6275-01 - PERSONNALISE	1 360 €			
6243-01 - EXCEPTIONNEL	1 189 €			
6218-01 - FUNAMBULE	1 360 €			
6289-01 - ESSENTIEL	1 189 €			
6296-01 - AUDACIEUSE	1 360 €			

Modèle Contemporain

Vitrage DV BE 4/X argon/44² Satinovo 270 €/m²

Traverse (1 ou 2)

	Traverse de 98mm	600	700	800	900	1000			
		1 VANTAIL	137	142	147	153	158		
	Traverse de 98mm	1000	1100	1200	1300	1400	1500	1600	1700
		2 VANTAUX	262	274	284	294	307	317	329

Options

Option REFLO pour VS		289 € HT
Option REFLO pour SF	L300	92 € HT
	L400	118 € HT
	L500	143 € HT
	L600	170 € HT
	L700	200 € HT
	L800	219 € HT
Cylindre de sécurité 5 clés avec carte de propriété		73 € HT
Béquille intérieure et extérieure inox		43 € HT



COUPE VERTICALE AVEC LINTEAU BETON

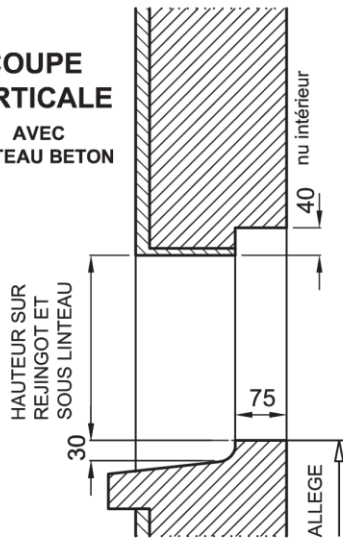

FENETRES

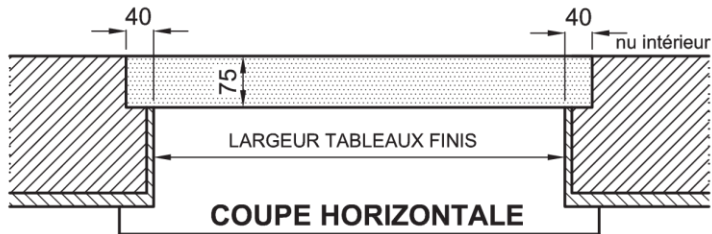

COUPE VERTICALE AVEC LINTEAU BETON

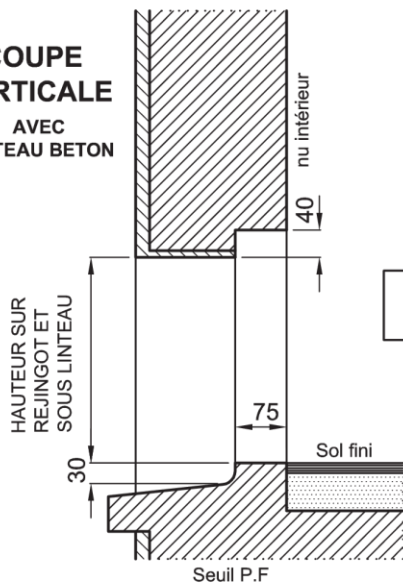

PORTE-FENETRES

COUPE VERTICALE AVEC LINTEAU BETON

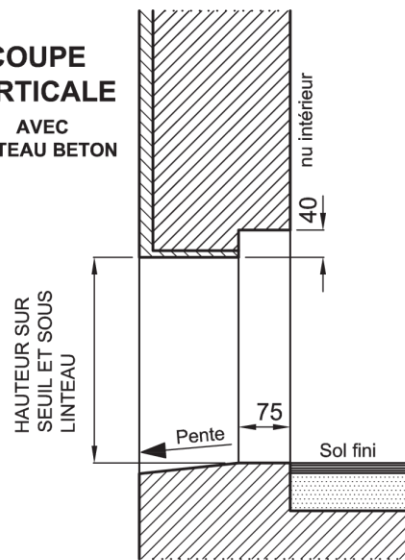

Cas de la porte-fenêtre avec seuil PMR

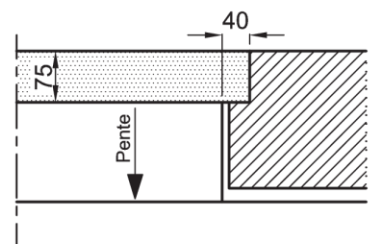
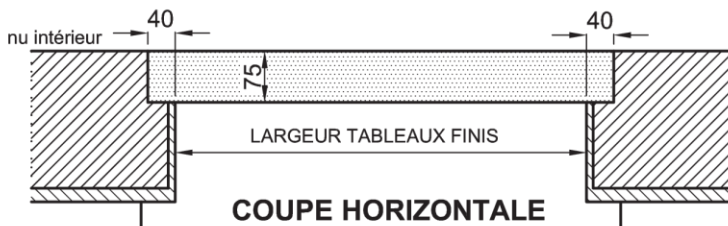



COUPE VERTICALE
 AVEC
 LINTEAU BETON

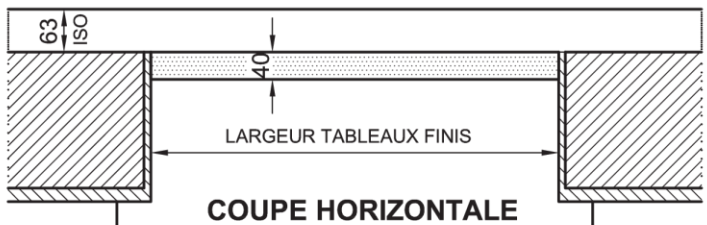
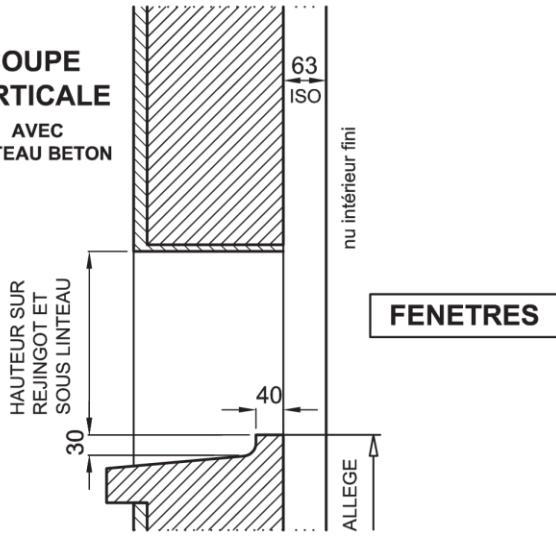

COUPE VERTICALE
 AVEC
 LINTEAU BETON

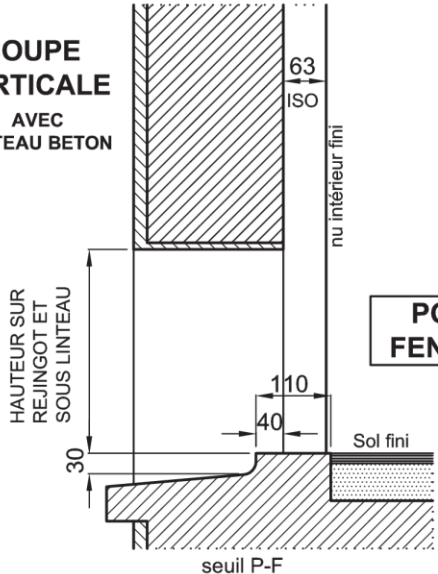

COUPE VERTICALE

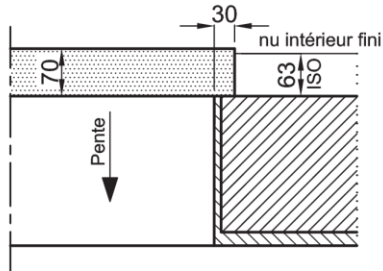
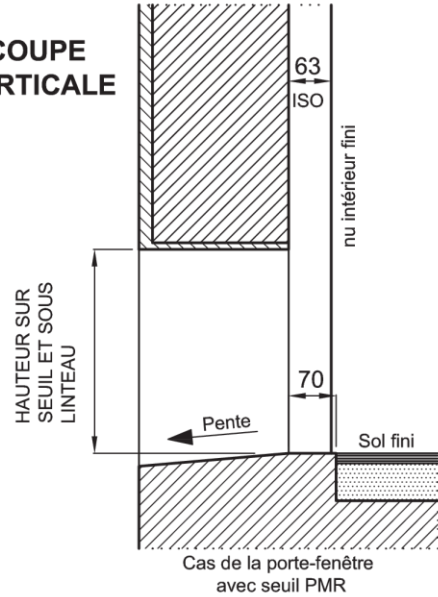



COUPE VERTICALE AVEC LINTEAU BETON

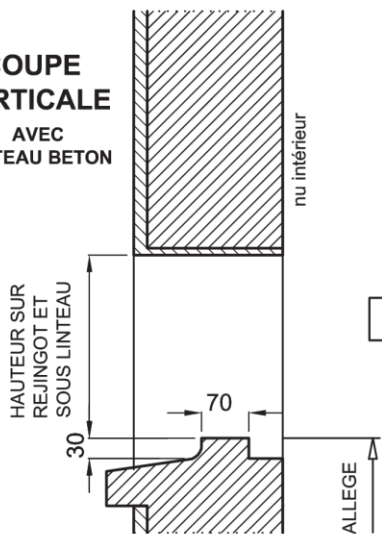

FENETRES

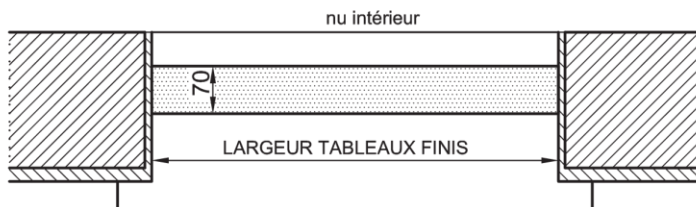

COUPE HORIZONTALE

COUPE VERTICALE AVEC LINTEAU BETON

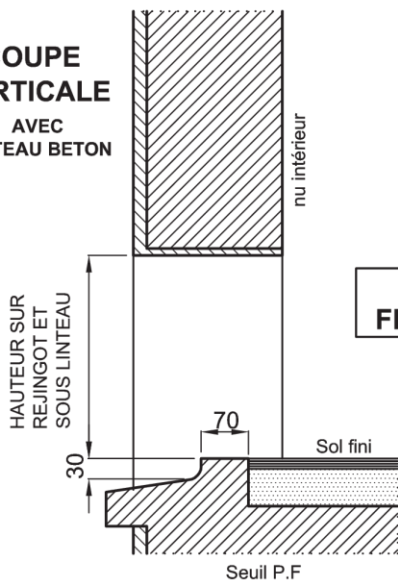

PORTE-FENETRES

COUPE VERTICALE

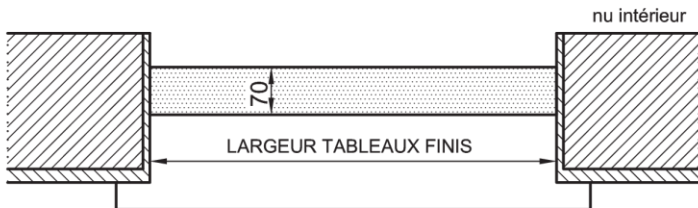
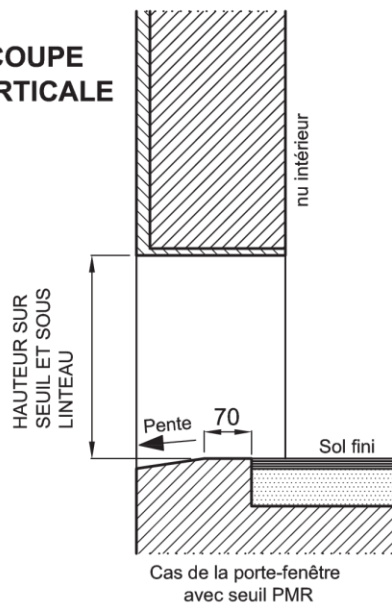

COUPE HORIZONTALE

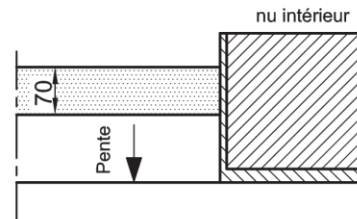



COUPE VERTICALE
 AVEC
 LINTEAU BETON

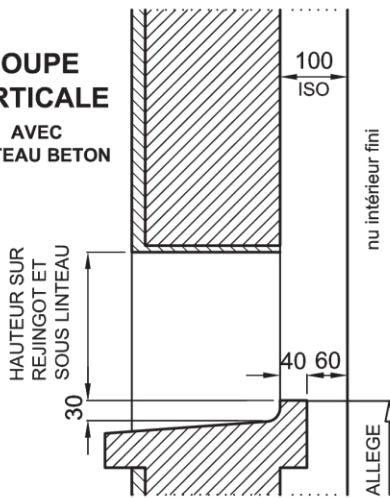

COUPE VERTICALE
 AVEC
 COFFRE VR PREFA.

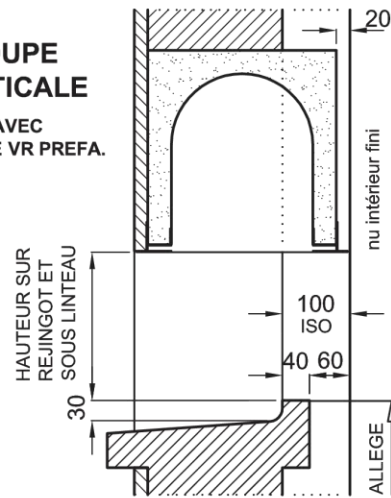

FENETRES

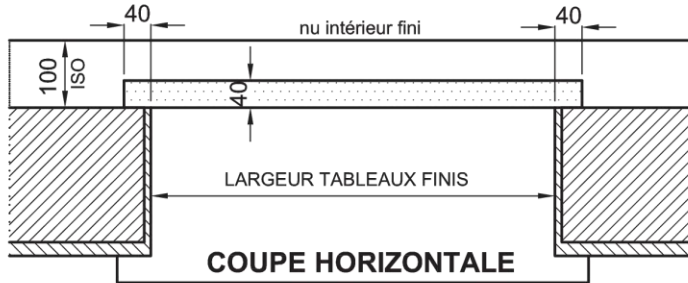

COUPE VERTICALE
 AVEC
 COFFRE VR PREFA.

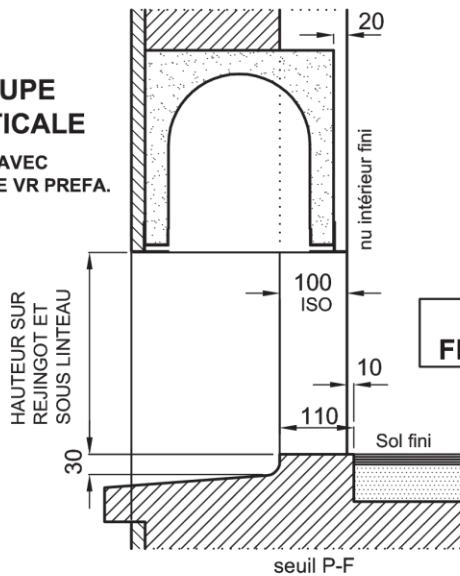

COUPE VERTICALE
 AVEC
 LINTEAU BETON

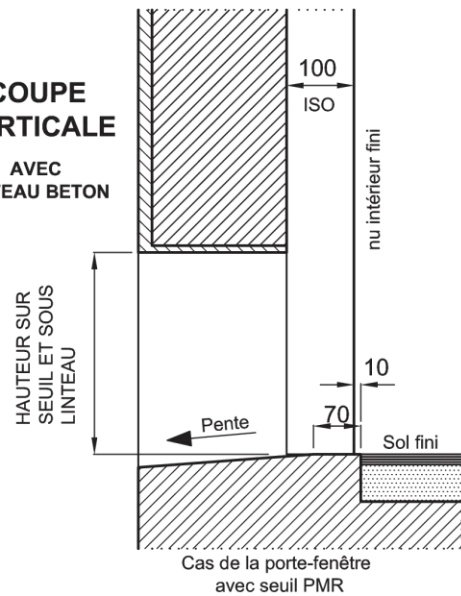

PORTE-FENETRES

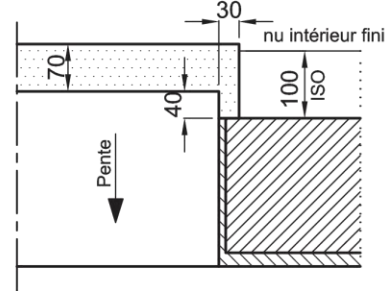
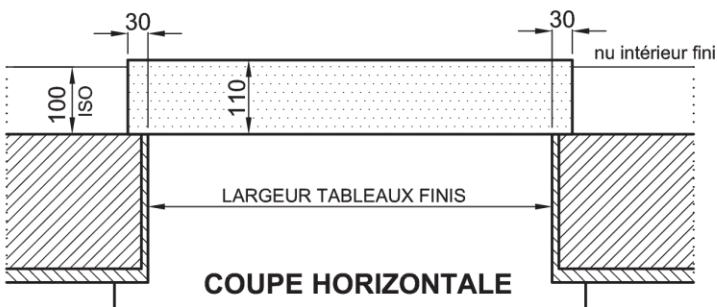



COUPE VERTICALE
 AVEC
 LINTEAU BETON

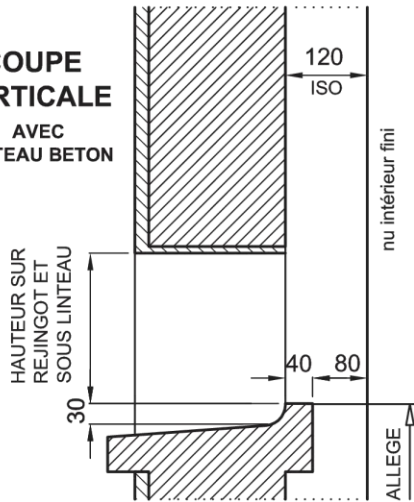

COUPE VERTICALE
 AVEC
 COFFRE VR PREFA.

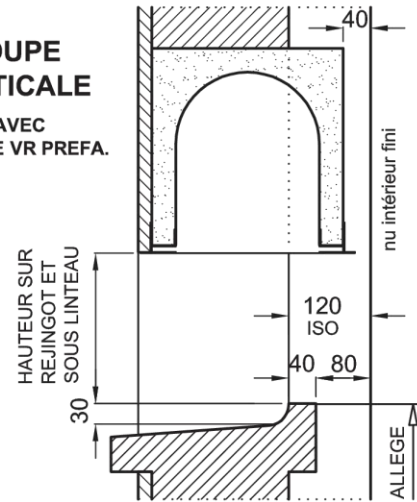

FENETRES

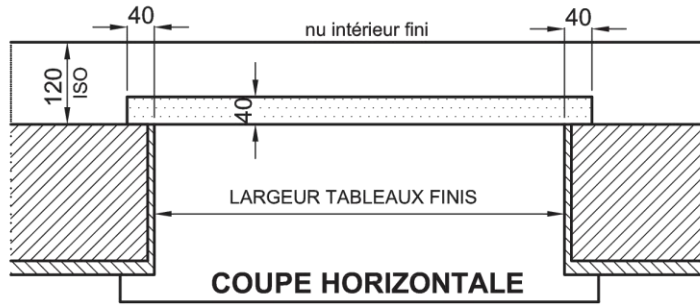

COUPE HORIZONTALE

COUPE VERTICALE
 AVEC
 COFFRE VR PREFA.

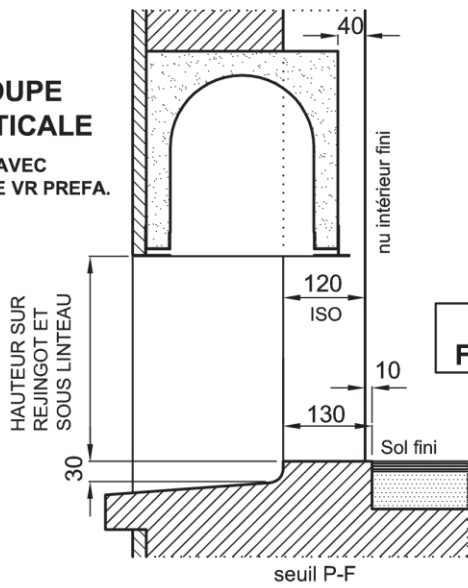

COUPE VERTICALE
 AVEC
 LINTEAU BETON

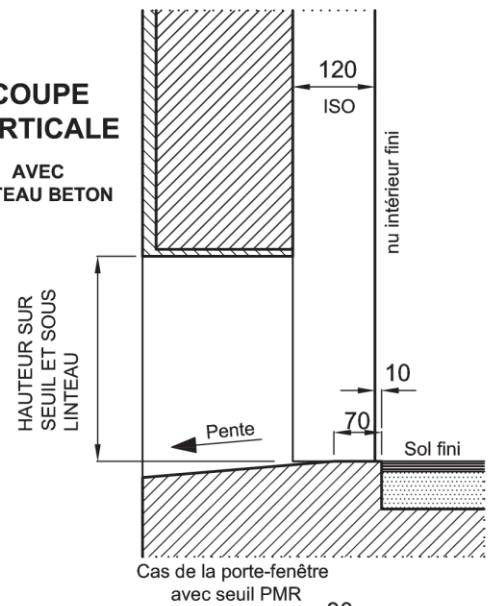

PORTE-FENETRES

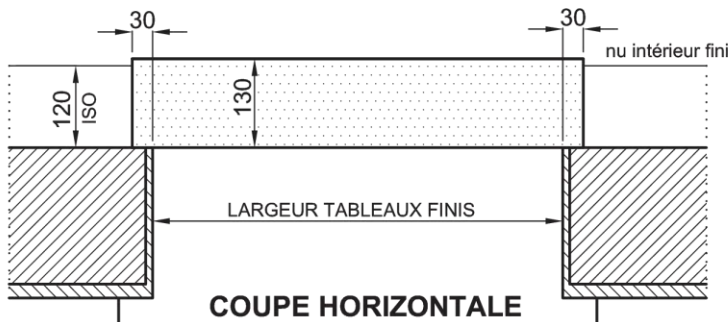

COUPE HORIZONTALE

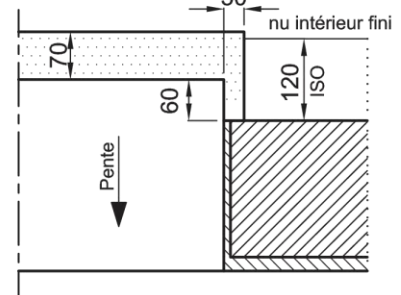

COUPE VERTICALE

AVEC
LINTEAU BETON

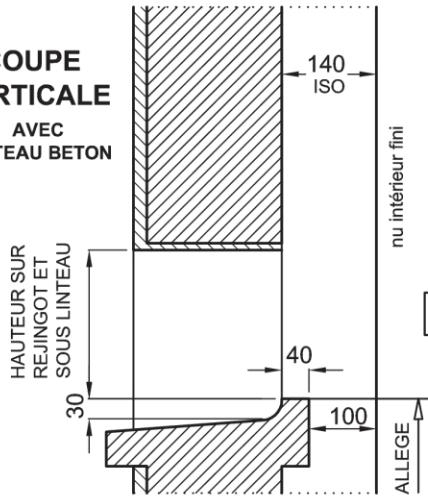

COUPE VERTICALE

AVEC
COFFRE VR PREFA.

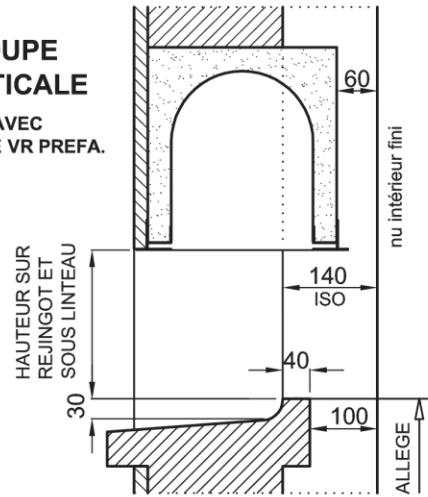

FENETRES

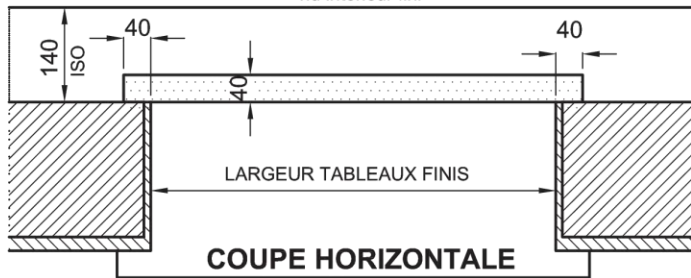

COUPE HORIZONTALE

COUPE VERTICALE

AVEC
COFFRE VR PREFA.

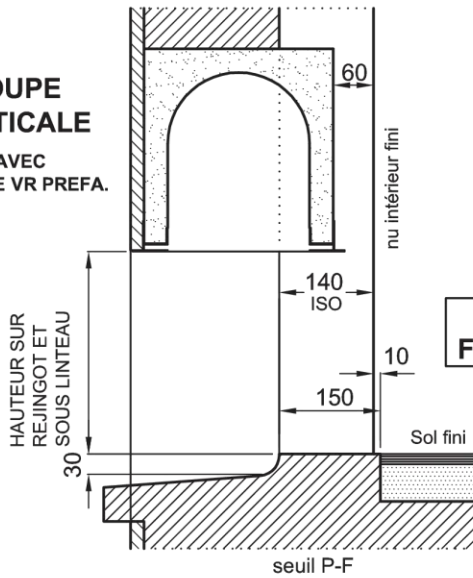

COUPE VERTICALE

AVEC
LINTEAU BETON

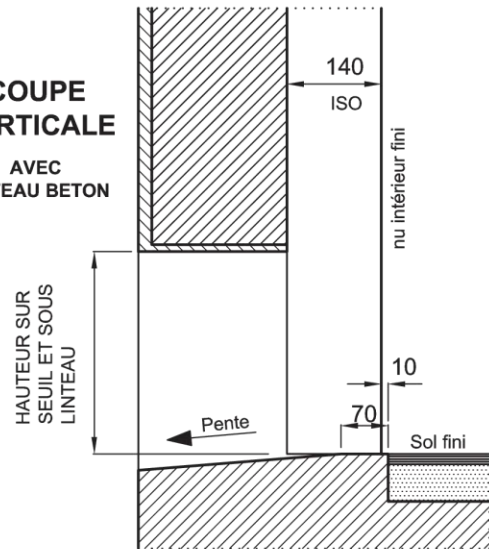

PORTE-
FENETRES

Cas de la porte-fenêtre
avec seuil PMR

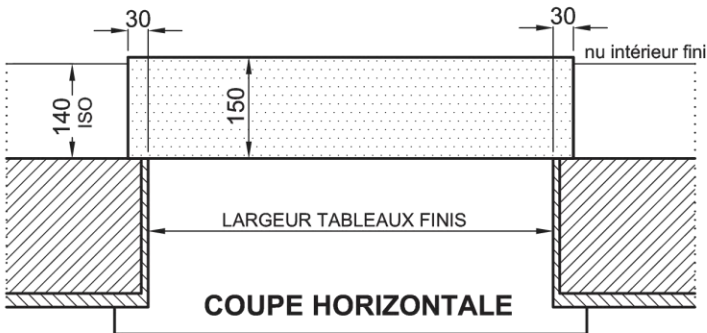

COUPE HORIZONTALE

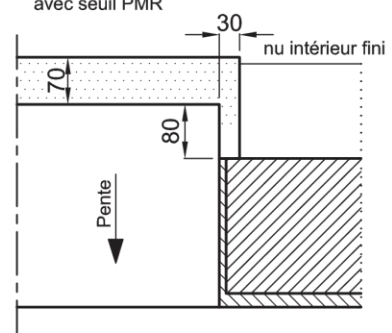



COUPE VERTICALE
AVEC
LINTEAU BETON

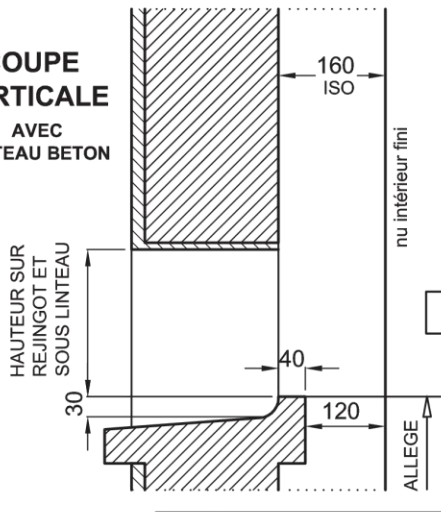

COUPE VERTICALE
AVEC
COFFRE VR PREFA.

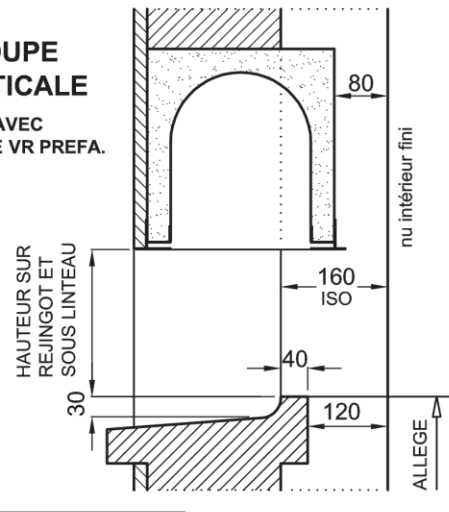

FENETRES

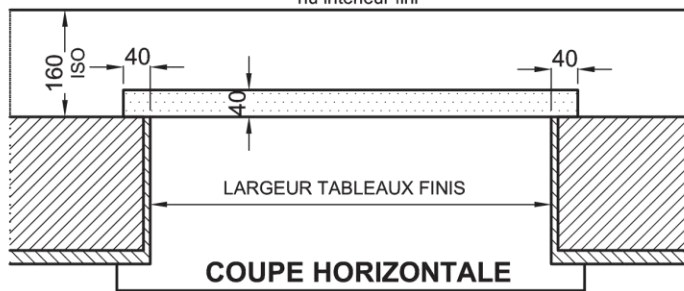

COUPE HORIZONTALE

COUPE VERTICALE
AVEC
COFFRE VR PREFA.

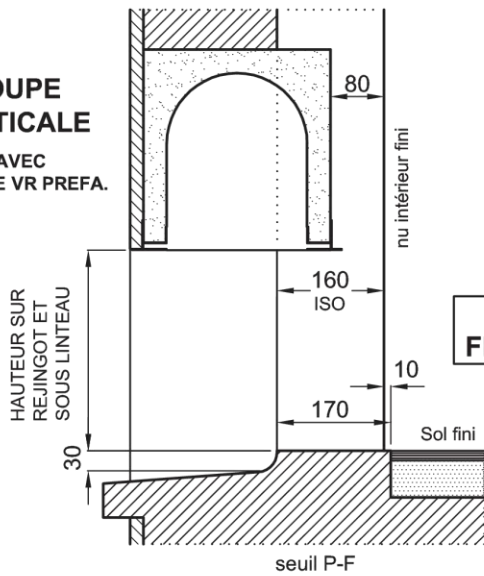

COUPE VERTICALE
AVEC
LINTEAU BETON

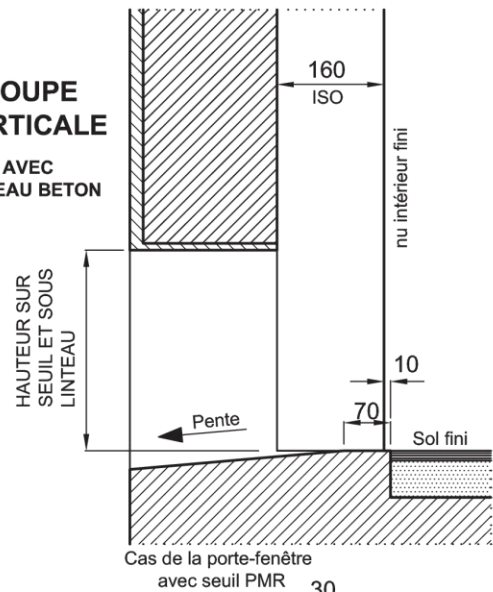

PORTE-FENETRES

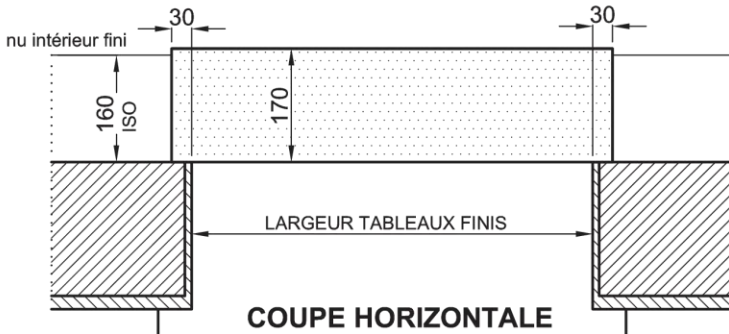

COUPE HORIZONTALE

Cas de la porte-fenêtre
avec seuil PMR

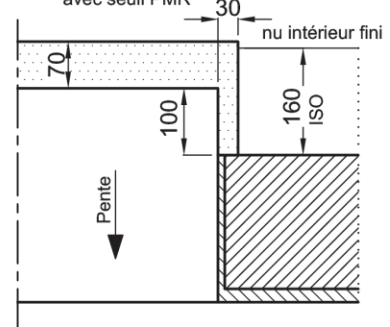



COUPE VERTICALE
AVEC
LINTEAU BETON

HAUTEUR SUR
REJINGOT ET
SOUS LINTEAU

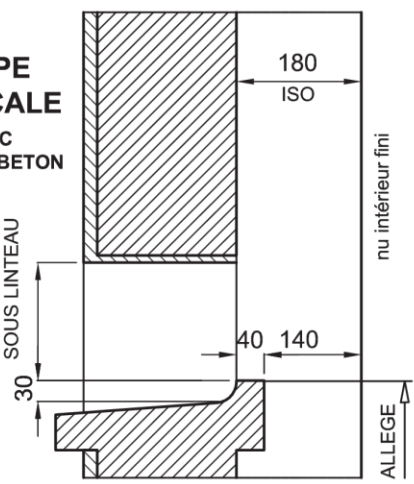

COUPE VERTICALE
AVEC
COFFRE VR PREFA.

HAUTEUR SUR
REJINGOT ET
SOUS LINTEAU

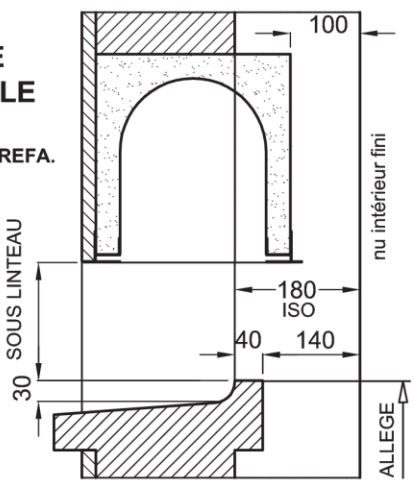

FENETRES

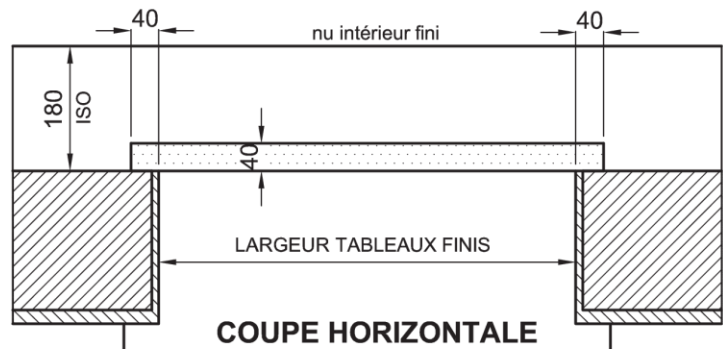

COUPE HORIZONTALE

COUPE VERTICALE
AVEC
COFFRE VR PREFA.

HAUTEUR SUR
REJINGOT ET
SOUS LINTEAU

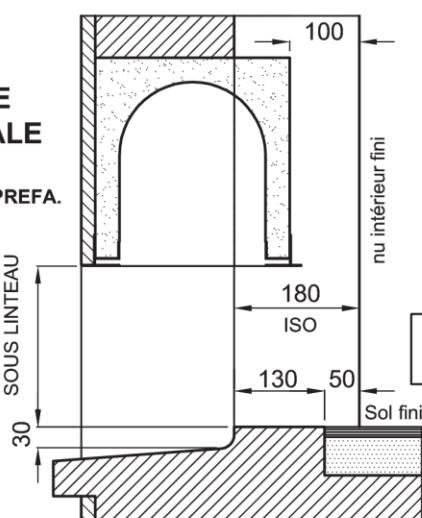

PORTE-FENETRES

COUPE VERTICALE
AVEC
LINTEAU BETON

HAUTEUR SUR
SEUIL ET SOUS
LINTEAU

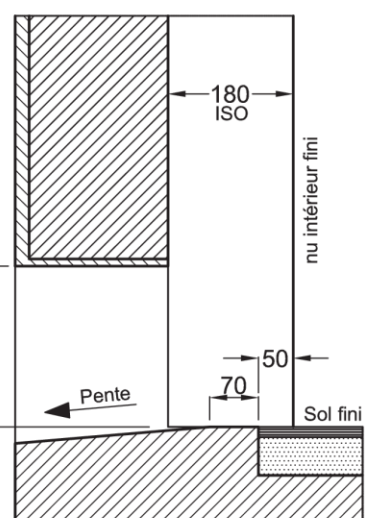

Cas de la porte-fenêtre
avec seuil PMR

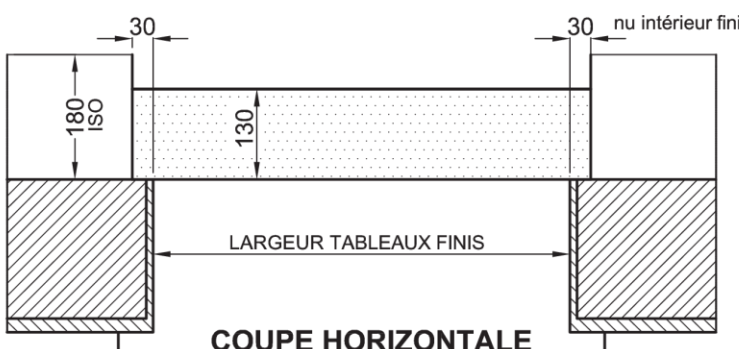

COUPE HORIZONTALE

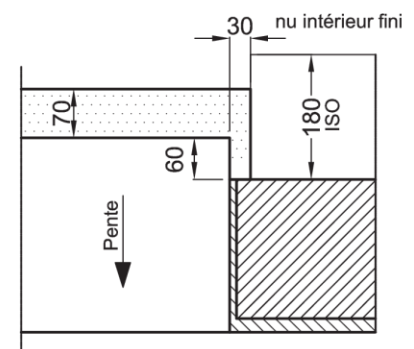



COUPE VERTICALE
AVEC
LINTEAU BETON

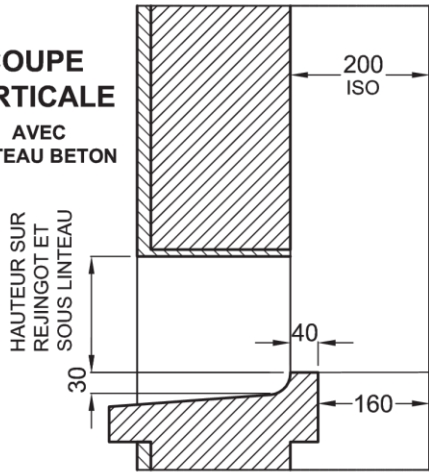

COUPE VERTICALE
AVEC
COFFRE VR PREFA.

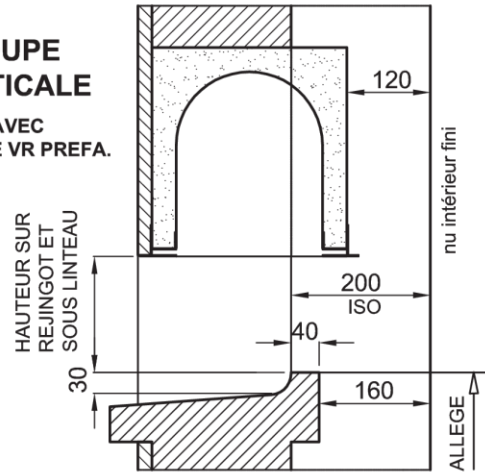

FENETRES

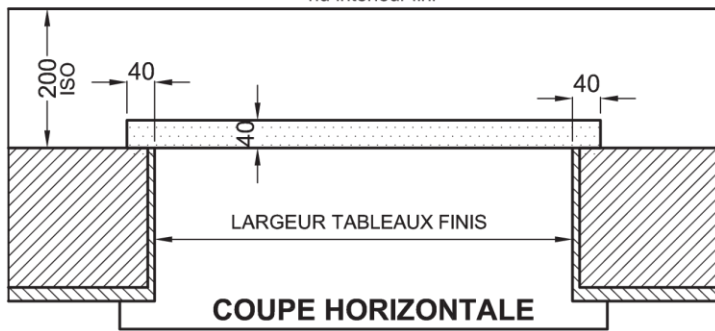

COUPE VERTICALE
AVEC
COFFRE VR PREFA.

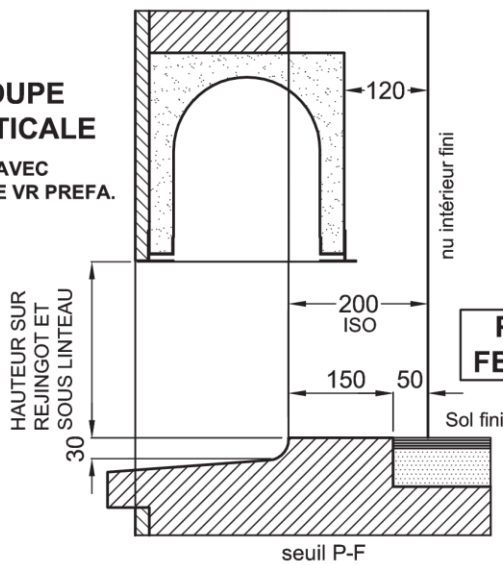

COUPE VERTICALE
AVEC
LINTEAU BETON

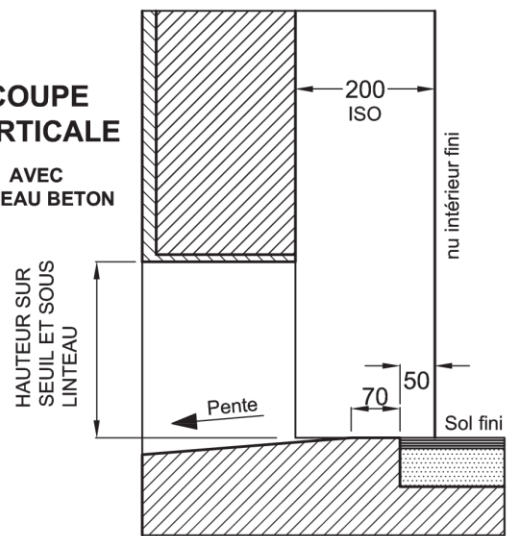

PORTE-FENETRES

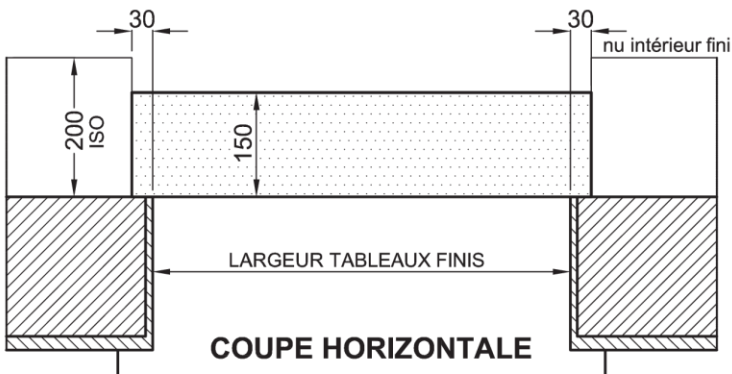

Cas de la porte-fenêtre
avec seuil PMR

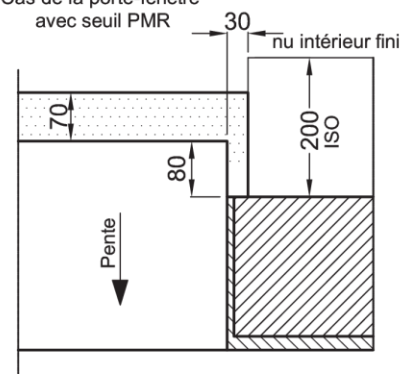

serie ouvrant ouvrant caché EUFONIA 68 crémone

dormant de 68
périphérique 4 cotés

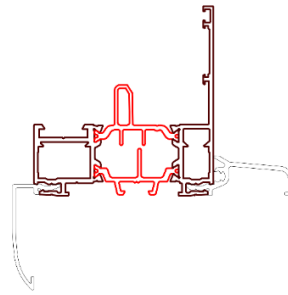

Dormant pour doublage de 100 à 200 mm

Traverse basse sur fenêtre

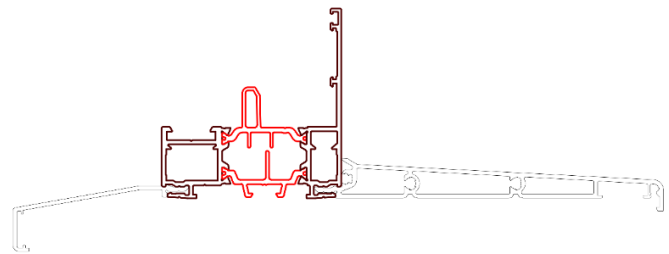
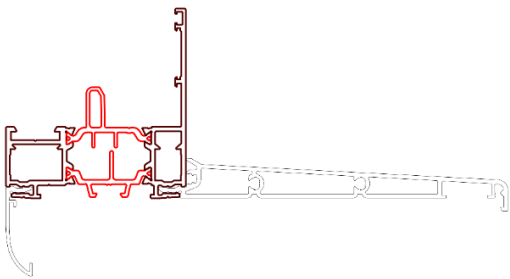

Traverse basse sur porte fenêtre

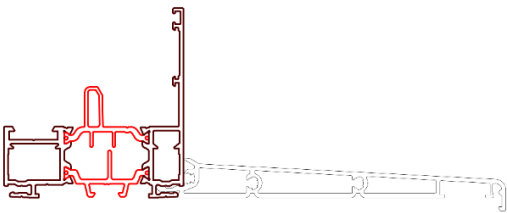

OU seuil de 20 mm



Montants doublages de 70, 100, 120, 140, 160, 180 et 200 mm

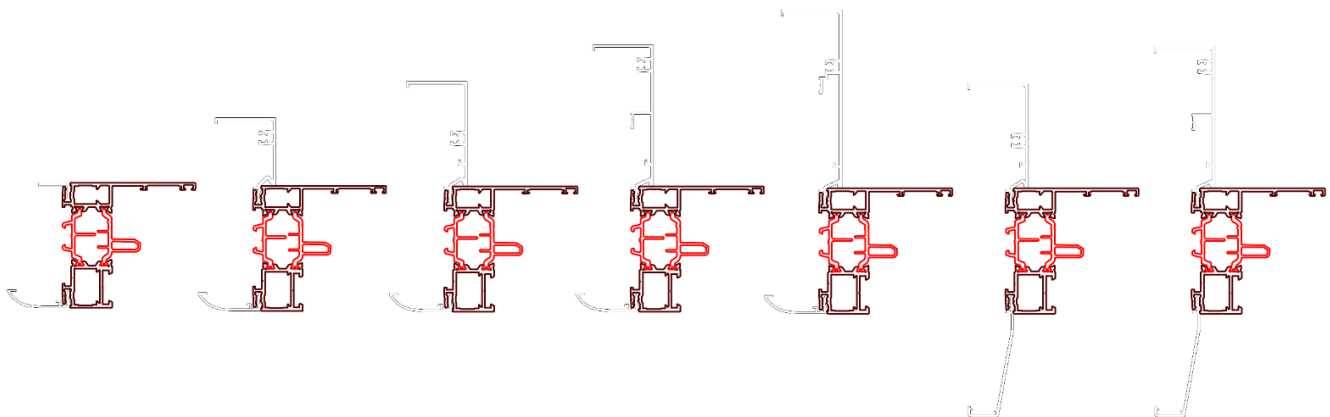

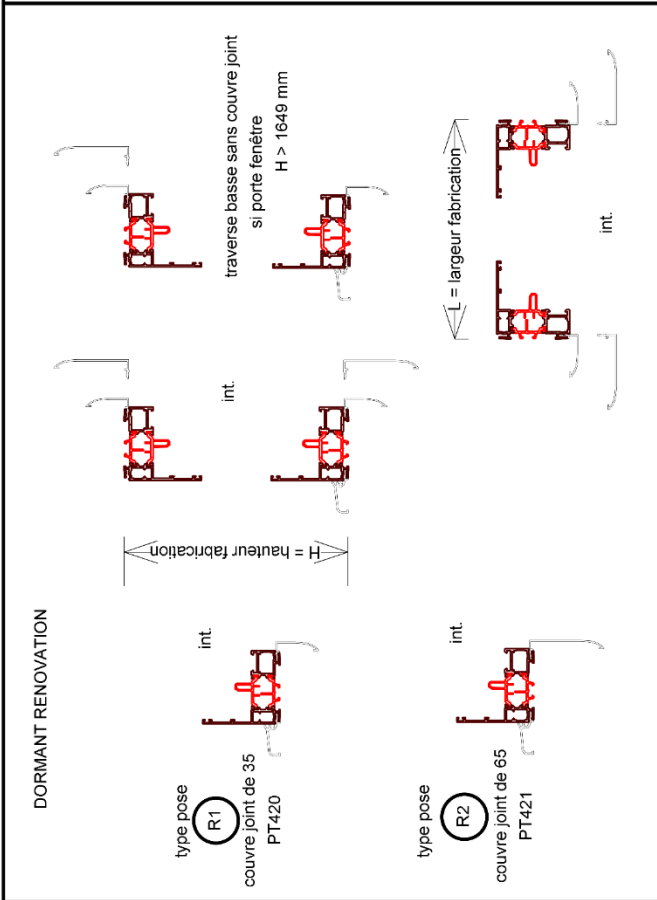
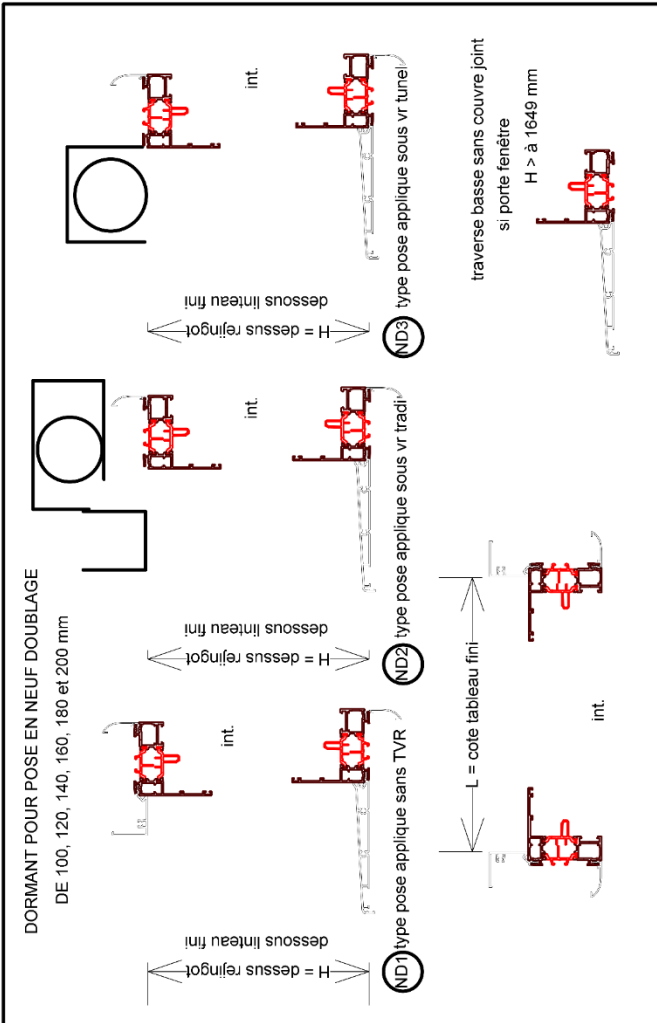

DESIGNATION CHASSIS

intérieur tirant gauche intérieur tirant droit

LEXIQUE

OF = fenêtre ouvrant à la française crémone
H < à 1649 mm
H > à 1649 mm

PFS = porte fenêtre ouvrant à la française serrure
H > à 1650 mm

F = fixe
OF1TG = ouvrant française 1 vti tirant gauche
OF1TD = ouvrant française 1 vti tirant droit
PF1TG = ouvrant française 1 vti tirant gauche
PF1TD = ouvrant française 1 vti tirant droit
PFS1TG = ouvrant française serrure 1 vti t.g.
PFS1TD = ouvrant française serrure 1 vti t.d.
OF2TG = ouvrant française 2 vx tirant gauche
OF2TD = ouvrant française 2 vx tirant droit
PF2TG = ouvrant française 2 vx tirant gauche
PF2TD = ouvrant française 2 vx tirant droit
PFS2TG = ouvrant française serrure 2 vx t.g.
PFS2TD = ouvrant française serrure 2 vx t.g.
OB1TG = oscillo-battant 1 vti tirant gauche
OB1TD = oscillo-battant 1 vti tirant droit
OB2TG = oscillo-battant 2 vx tirant gauche
OB2TD = oscillo-battant 2 vx tirant droit
S = soufflet

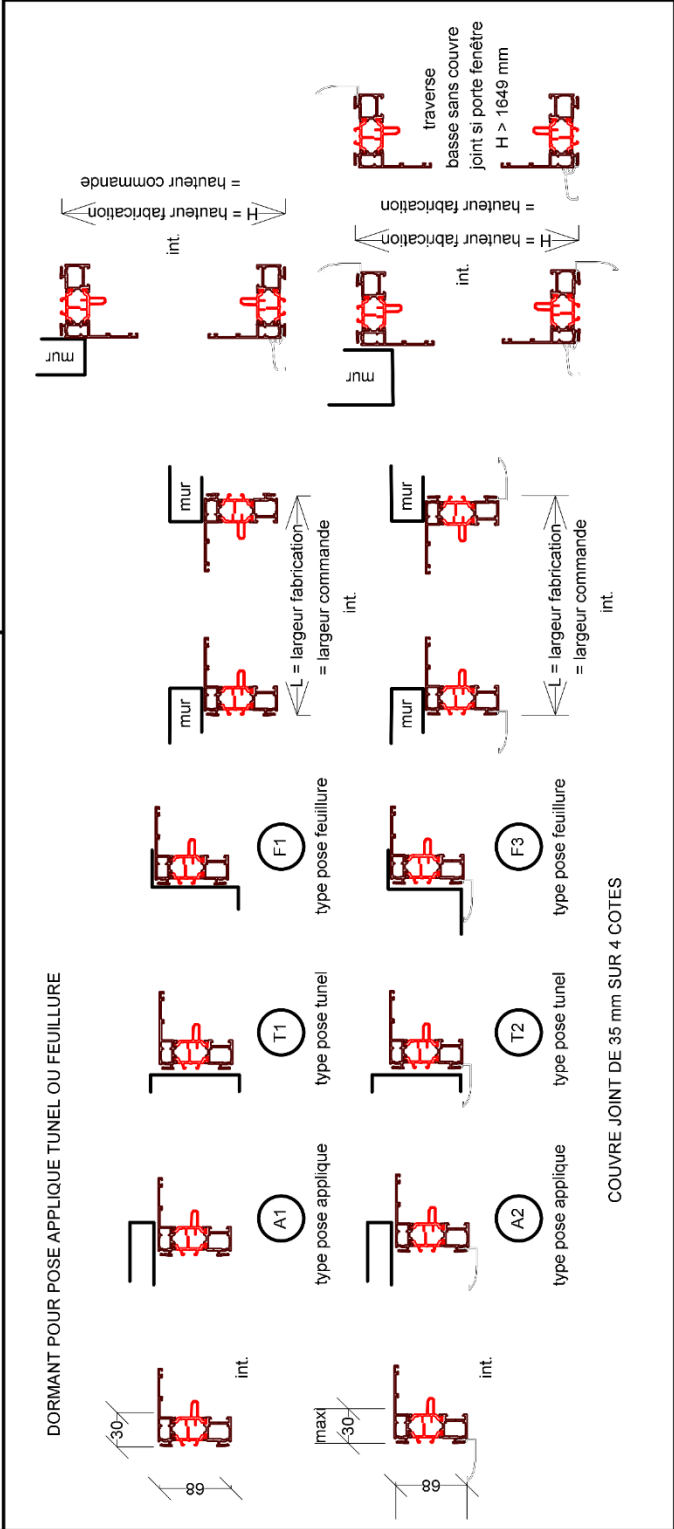

COUVRE-JOINT DE 35 mm SUR 4 COTES

tampon société

BON DE COMMANDE OUVRANT CACHE EUFONIA 68

DATE 15/09/2025

SEMAINE DE LIVRAISON

5

référence

LAMBADA



ZI de Brais – rue Denis Papin
44600 Saint-Nazaire

suivant devis N°

DV17.10526

Tél. 02 40 91 52 51 – Fax. 02 40 91 56 41

TEINTE DES MENUISERIES	6005S
TEINTE TABLIER VRI	
TEINTE COULISSES ET LAME FINALE	

Teinte PB	croix sur le choix	HABILLAGES EXT. EN RENOVATION
	laiton	
	ditto	
	menuiserie	1 2 ou 3 cotés

Exemplaire vierge
Page 119

REPERE	QUANTITE	DESIGNATION CHASSIS	SENS D'OUVERTURE	TYPE DE POSE	VOIR TABLEAU JOINT		Seuil PMR 20mm ou 72mm	VITRAGE	EPAISSEUR DOUBLAGE grille 15 m3h	VRI	VRI tablier PVC ou ALU	VRI TO droite ou gauche	VRI élec filaire ou radio	PETITS BOIS PAR VANTAIL PBV	PETITS BOIS PAR VANTAIL PBH	HABILLAGES EXT. EN RENOVATION				
					L = LARGEUR en mm	H = HAUTEUR en mm										20 x 20	50 X 50	80 x 20		
1	5	OB2	TD	ND3	1200	1350		4164 WE 160												
2																				
3																				
4																				
5																				

SPECIMEN

INFOS SUPPLEMENTAIRES

FENETRE CREMONE A LA FRANCAISE OUVRANT CACHE 1 VANTAIL

série EUFONIA 68 VITRAGE 4/20 argon/4 Warm Edge

PRIX DE VENTE HT EN € - LAQUE BLANC (RAL 9010) ET BRUN (RAL 1247)

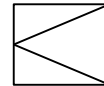

Fourniture : Dormant de 68 Couvre joint de 35 PT420 3 ou 4 cotés int. Bavette de 30 GT501
 Rénovation : CJ de 65 PT421 Bavette 90x90 GT503 ou de 122 GT522
 plus cornières 50x50 3 cotés ext. et DV avec WE

Dormant de 100 à 160, Couvre joint de 30 PT430 3 ou 4 cotés int. Pattes de fixation

Dormant de 180 à 200, CJ d'embrasure PT440 3 ou 4 cotés int. Pattes de fixation. Ouverture 110° maxi

		500	600	700	800	900	1000
Dormant rénovation	550	490	503	517			
Dormant de 68		401	413	423			
Doublage de 100 120		433	446	460			
Doublage de 140 160		444	458	472			
Doublage de 180 200		478	493	508			
Dormant rénovation	650	503	516	530			
Dormant de 68		413	425	435			
Doublage de 100 120		446	459	472			
Doublage de 140 160		458	472	486			
Doublage de 180 200		493	508	522			
Dormant rénovation	750	516	529	543			
Dormant de 68		424	435	441			
Doublage de 100 120		458	471	484			
Doublage de 140 160		472	485	499			
Doublage de 180 200		508	522	537			
Dormant rénovation	850	529	542	555			
Dormant de 68		436	442	458			
Doublage de 100 120		471	484	492			
Doublage de 140 160		485	499	508			
Doublage de 180 200		522	537	547			
Dormant rénovation	950	542	555	565	583		
Dormant de 68		448	458	474	492		
Doublage de 100 120		483	496	508	527		
Doublage de 140 160		499	513	525	544		
Doublage de 180 200		537	552	565	586		
Dormant rénovation	1050	555	568	581	600	618	
Dormant de 68		454	472	489	507	525	
Doublage de 100 120		496	506	524	544	564	
Doublage de 140 160		513	523	543	562	584	
Doublage de 180 200		552	563	584	605	628	
Dormant rénovation	1150	567	578	597	616	635	655
Dormant de 68		468	486	504	523	541	558
Doublage de 100 120		510	524	543	563	585	604
Doublage de 140 160		529	543	563	583	606	626
Doublage de 180 200		569	584	606	627	652	673
Dormant rénovation	1250	591	604	623	643	663	683
Dormant de 68		493	512	530	550	568	586
Doublage de 100 120		531	550	571	591	613	633
Doublage de 140 160		551	571	592	612	636	656
Doublage de 180 200		592	614	637	659	684	706
Dormant rénovation	1350	599	620	640	660	680	701
Dormant de 68		508	528	547	566	586	605
Doublage de 100 120		546	566	587	607	630	651
Doublage de 140 160		567	588	609	630	654	675
Doublage de 180 200		610	632	655	678	704	726
Dormant rénovation	1450	614	635	656	677	697	719
Dormant de 68		522	542	561	582	602	621
Doublage de 100 120		560	582	603	625	648	669
Doublage de 140 160		583	605	626	649	673	695
Doublage de 180 200		627	651	674	698	724	748
Dormant rénovation	1550	629	650	672	694	715	736
Dormant de 68		537	558	578	599	620	640
Doublage de 100 120		575	598	619	641	665	687
Doublage de 140 160		599	622	644	666	691	714
Doublage de 180 200		644	669	693	717	744	768
traverse 66 mm Sbt vitrage		91	94	96	98	100	102
bavette Réno GT503 Dt 68		11	13	16	18	21	23

PORTE FENETRE CREMONE A LA FRANCAISE OUVRANT CACHE 1 VANTAIL
série EUFONIA 68 VITRAGE 4/20 argon/4 Warm Edge

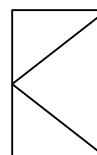

PRIX DE VENTE HT EN € - LAQUE BLANC (RAL 9010) ET BRUN (RAL 1247)

RAL standards

monocouleur +5 %
monocouleur +10 %
monocouleur +15 %
bicolore +35 %

Ral 7016S et RAL 9016S

1015S, 3004S, 5003S, 5010S, 6005S, 6021S, 9005S, AA66

AA18 canon, AA06, NOIR2100 et tous RAL précédent Fine Structure

Tous choix RAL int. Et ext. Pour moins de 4 châssis identiques. Si Qté supérieure sur consultation pour optimisation

		500	600	700	800	900	1000
Dormant rénovation	1650	644	666	688	710	732	754
Dormant de 68		552	573	594	616	637	658
Doublage de 100 120		591	613	636	658	683	705
Doublage de 140 160		615	638	662	684	710	733
Doublage de 180 200		662	687	712	736	764	789
Dormant rénovation	1750	659	682	704	727	750	772
Dormant de 68		565	587	609	631	654	675
Doublage de 100 120		606	629	652	675	700	723
Doublage de 140 160		632	655	679	702	729	752
Doublage de 180 200		679	705	730	756	784	809
Dormant rénovation	1850	688	711	734	757	780	804
Dormant de 68		594	617	639	662	685	707
Doublage de 100 120		638	662	686	709	735	759
Doublage de 140 160		666	690	714	738	765	789
Doublage de 180 200		716	742	768	794	823	849
Dormant rénovation	1950	703	726	751	774	798	822
Dormant de 68		609	633	655	679	703	725
Doublage de 100 120		653	678	702	726	752	777
Doublage de 140 160		682	707	731	757	784	809
Doublage de 180 200		733	760	787	814	843	870
Dormant rénovation	2050	718	742	766	791	815	839
Dormant de 68		623	647	670	695	719	742
Doublage de 100 120		668	693	718	743	770	795
Doublage de 140 160		698	723	749	774	802	828
Doublage de 180 200		751	778	806	833	863	891
Dormant rénovation	2150	733	758	783	808	833	857
Dormant de 68		636	661	685	710	735	758
Doublage de 100 120		683	709	734	760	788	813
Doublage de 140 160		714	740	767	792	821	847
Doublage de 180 200		769	796	825	853	884	911
Dormant rénovation	2250	748	774	799	824	850	875
Dormant de 68		651	676	703	726	751	773
Doublage de 100 120		698	724	751	776	805	831
Doublage de 140 160		730	757	784	810	840	866
Doublage de 180 200		786	814	843	872	903	932
traverse 66 mm Sbt vitrage		91	94	96	98	100	102
bavette Réno GT503 Dt 68		11	13	16	18	21	23

Grille de 15 m3/h (unité) blanche ou noire		39 €
Panneau pour soubassement plein 9010 et 1247	le m²	101 €
Panneau pour soubassement plein autres teintes	le m²	189 €
Petits bois intégrés au vitrage intercalaire minimum de 10 mm		
Section 26 x 8	Couleur 9010 ou 1247	le ml
Section 26 x 8	RAL standard monocouleur	le ml
Section 10 x 8	Ton Or serti	le ml
Section 45 x 8	Couleur 9010 ou 1247	le ml
Section 45 x 8	RAL standard monocouleur	le ml

RESERVATION MACONNERIE

Page 95 à 104

FENETRE CREMONE A LA FRANCAISE OUVRANT CACHE 2 VANTAUX
série EUFONIA 68 VITRAGE 4/20 argon/4 Warm Edge

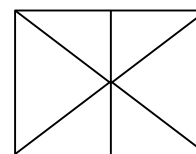

PRIX DE VENTE HT EN € - LAQUE BLANC (RAL 9010) ET BRUN (RAL 1247)

Fourniture : Dormant de 68 Couvre joint de 35 PT420 3 ou 4 cotés int. Bavette de 30 GT501
 Rénovation : CJ de 65 PT421 Bavette 90x90 GT503 ou de 122 GT522
 plus cornières 50x50 3 cotés ext. et DV avec WE

Dormant de 100 à 160, Couvre joint de 30 PT430 3 ou 4 cotés int. Pattes de fixation

Dormant de 180 à 200, CJ d'embrasure PT440 3 ou 4 cotés int. Pattes de fixation. Ouverture 110° maxi

		900	1000	1100	1200	1300	1400	1500	1600
Dormant rénovation	750	823	838	851	865	879	893	907	910
Dormant de 68		726	737	747	759	769	770	786	803
Doublage de 100 120		759	773	786	799	812	825	838	844
Doublage de 140 160		779	793	807	820	834	848	862	868
Doublage de 180 200		827	841	856	871	885	900	914	922
Dormant rénovation	850	842	856	870	884	897	901	918	937
Dormant de 68		744	755	766	766	780	796	813	830
Doublage de 100 120		778	791	804	817	830	835	852	871
Doublage de 140 160		799	812	826	840	854	859	876	896
Doublage de 180 200		848	862	877	891	906	912	930	951
Dormant rénovation	950	861	875	889	902	908	927	945	964
Dormant de 68		762	773	773	790	807	822	841	858
Doublage de 100 120		798	811	824	827	845	863	881	902
Doublage de 140 160		820	834	848	851	869	888	906	929
Doublage de 180 200		871	885	900	903	923	942	962	986
Dormant rénovation	1050	881	895	909	915	935	954	973	992
Dormant de 68		773	779	796	814	831	848	867	884
Doublage de 100 120		817	830	832	851	870	888	907	929
Doublage de 140 160		840	854	856	876	896	915	934	957
Doublage de 180 200		891	906	909	930	951	971	992	1015
Dormant rénovation	1150	899	914	920	940	959	980	1000	1020
Dormant de 68		783	802	819	838	855	873	892	910
Doublage de 100 120		837	840	859	878	897	917	936	958
Doublage de 140 160		862	865	885	905	924	945	965	988
Doublage de 180 200		915	918	939	960	981	1004	1025	1048
Dormant rénovation	1250	931	937	958	977	998	1019	1039	1060
Dormant de 68		819	837	855	874	892	911	931	950
Doublage de 100 120		869	876	897	916	936	957	977	998
Doublage de 140 160		896	903	924	944	965	986	1007	1029
Doublage de 180 200		951	959	981	1002	1024	1047	1069	1093
Dormant rénovation	1350	940	962	982	1003	1025	1046	1067	1088
Dormant de 68		843	861	881	899	918	937	958	978
Doublage de 100 120		879	900	920	941	962	982	1002	1026
Doublage de 140 160		907	928	949	971	992	1013	1034	1059
Doublage de 180 200		962	985	1007	1031	1053	1075	1097	1124
Dormant rénovation	1450	964	985	1007	1029	1049	1072	1094	1115
Dormant de 68		864	884	903	923	943	963	984	1004
Doublage de 100 120		902	924	944	966	987	1009	1029	1053
Doublage de 140 160		931	953	974	997	1019	1041	1062	1087
Doublage de 180 200		988	1012	1034	1058	1081	1105	1127	1153
Dormant rénovation	1550	986	1009	1031	1053	1075	1098	1120	1141
Dormant de 68		887	908	928	948	969	989	1011	1032
Doublage de 100 120		925	947	969	990	1013	1034	1056	1080
Doublage de 140 160		956	978	1000	1022	1046	1068	1090	1115
Doublage de 180 200		1014	1038	1061	1085	1110	1133	1157	1183
traverse 66 mm Sbt vitrage		200	205	209	214	218	223	227	231
bavette Réno GT503 Dt 68		21	23	25	28	29	31	34	36

PORTE FENETRE CREMONE A LA FRANCAISE OUVRANT CACHE 2 VANTAUX
série EUFONIA 68 VITRAGE 4/20 argon/4 Warm Edge

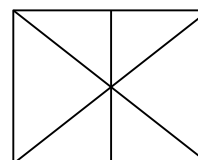

PRIX DE VENTE HT EN € - LAQUE BLANC (RAL 9010) ET BRUN (RAL 1247)

RAL standards

monocouleur +5 %
 monocouleur +10 %
 monocouleur +15 %
 bicouleur +35 %

Ral 7016S et RAL 9016S
 1015S, 3004S, 5003S, 5010S, 6005S, 6021S, 9005S, AA66
 AA18 canon, AA06, NOIR2100 et tous RAL précédent Fine Structure
 Tous choix RAL int. Et ext. Pour moins de 4 châssis identiques. Si Qté
 supérieure sur consultation pour optimisation

		900	1000	1100	1200	1300	1400	1500	1600
Dormant rénovation	1650	1010	1034	1056	1079	1102	1125	1148	1171
Dormant de 68		910	931	952	973	994	1015	1038	1060
Doublage de 100 120		947	970	993	1016	1037	1060	1083	1107
Doublage de 140 160		979	1002	1026	1049	1071	1095	1118	1144
Doublage de 180 200		1039	1064	1089	1113	1137	1162	1187	1214
Dormant rénovation	1750	1034	1057	1081	1104	1127	1152	1175	1198
Dormant de 68		932	954	975	998	1018	1040	1063	1086
Doublage de 100 120		971	993	1017	1040	1063	1085	1109	1134
Doublage de 140 160		1003	1027	1051	1075	1098	1121	1146	1172
Doublage de 180 200		1065	1090	1116	1141	1165	1190	1216	1244
Dormant rénovation	1850	1089	1112	1137	1160	1184	1209	1232	1256
Dormant de 68		989	1011	1033	1056	1077	1099	1123	1146
Doublage de 100 120		1030	1054	1077	1101	1124	1148	1171	1197
Doublage de 140 160		1064	1089	1113	1137	1162	1186	1210	1237
Doublage de 180 200		1130	1156	1181	1207	1233	1259	1284	1313
Dormant rénovation	1950	1111	1136	1161	1185	1210	1235	1259	1283
Dormant de 68		1011	1034	1057	1080	1103	1125	1151	1173
Doublage de 100 120		1053	1077	1101	1126	1150	1174	1198	1225
Doublage de 140 160		1089	1114	1138	1164	1189	1213	1238	1266
Doublage de 180 200		1156	1182	1208	1235	1262	1288	1314	1344
Dormant rénovation	2050	1136	1162	1186	1211	1237	1261	1287	1311
Dormant de 68		1033	1056	1080	1104	1127	1151	1176	1200
Doublage de 100 120		1076	1100	1125	1150	1176	1199	1225	1252
Doublage de 140 160		1113	1138	1164	1190	1215	1240	1266	1294
Doublage de 180 200		1182	1208	1235	1263	1290	1316	1344	1374
Dormant rénovation	2150	1159	1185	1210	1236	1261	1287	1314	1339
Dormant de 68		1054	1079	1102	1128	1151	1176	1201	1225
Doublage de 100 120		1098	1124	1150	1175	1200	1226	1251	1279
Doublage de 140 160		1137	1164	1189	1215	1241	1268	1294	1322
Doublage de 180 200		1206	1235	1262	1290	1317	1346	1373	1403
Dormant rénovation	2250	1181	1208	1235	1260	1287	1314	1340	1366
Dormant de 68		1076	1102	1125	1152	1175	1201	1227	1251
Doublage de 100 120		1121	1148	1174	1199	1225	1252	1278	1305
Doublage de 140 160		1161	1188	1215	1241	1268	1295	1322	1350
Doublage de 180 200		1232	1261	1290	1317	1346	1374	1403	1433
traverse 66 mm Sbt vitrage		200	205	209	214	218	223	227	231
bavette Réno GT503 Dt 68		21	23	25	28	29	31	34	36

Grille de 15 m ³ /h (unité) blanche ou noire		39 €	
Panneau pour soubassement plein 9010 et 1247	le m ²	101 €	
Panneau pour soubassement plein autres teintes	le m ²	189 €	
Petits bois intégrés au vitrage intercalaire minimum de 10 mm			
Section 26 x 8	Couleur 9010 ou 1247	le ml	30
Section 26 x 8	RAL standard monocouleur	le ml	49
Section 10 x 8	Ton Or serti	le ml	41
Section 45 x 8	Couleur 9010 ou 1247	le ml	59
Section 45 x 8	RAL standard monocouleur	le ml	95

RESERVATION MACONNERIE Page 95 à 104

FENETRE OCSILLO-BATTANT A LA FRANCAISE OUVRANT CACHE 1 VANTAIL

série EUFONIA 68 VITRAGE 4/20 argon/4 Warm Edge

PRIX DE VENTE HT EN € - LAQUE BLANC (RAL 9010) ET BRUN (RAL 1247)

RAL standards

monocouleur +5 %

monocouleur +10 %

monocouleur +15 %

bicouleur +35 %

Ral 7016S et RAL 9016S

1015S, 3004S, 5003S, 5010S, 6005S, 6021S, 9005S, AA66

AA18 canon, AA06, NOIR2100 et tous RAL précédent Fine Structure

Tous choix RAL int. Et ext. Pour moins de 4 châssis identiques. Si Qté supérieure sur consultation pour optimisation

Fourniture : Dormant de 68 Couvre joint de 35 PT420 3 ou 4 cotés int. Bavette de 30 GT501

Rénovation : CJ de 65 PT421 Bavette 90x90 GT503 ou de 122 GT522

plus cornières 50x50 3 cotés ext. et DV avec WE

Dormant de 100 à 160, Couvre joint de 30 PT430 3 ou 4 cotés int. Pattes de fixation

Dormant de 180 à 200, CJ d'embrasure PT440 3 ou 4 cotés int. Pattes de fixation.Ouverture 110° maxi

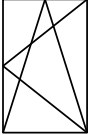
		600	700	800	900	1000	1100	1200	1300	
Dormant rénovation	750	618	640	654	666					
Dormant de 68		499	505	523	542					
Doublage de 100 120		536	549	558	577					
Doublage de 140 160		551	565	574	593					
Doublage de 180 200		588	603	613	633					
Dormant rénovation	850	632	653	665	683	703				
Dormant de 68		506	522	540	557	574				
Doublage de 100 120		548	557	575	594	614				
Doublage de 140 160		565	574	592	611	630				
Doublage de 180 200		602	612	632	652	672				
Dormant rénovation	950	645	663	683	702	722				
Dormant de 68		522	538	557	574	594				
Doublage de 100 120		561	573	592	611	631				
Doublage de 140 160		578	591	611	632	654				
Doublage de 180 200		617	631	652	674	698				
Dormant rénovation	1050	660	681	702	722	742	795			
Dormant de 68		536	553	573	625	643	660			
Doublage de 100 120		570	589	609	629	683	702			
Doublage de 140 160		589	609	629	651	706	725			
Doublage de 180 200		628	649	671	694	753	774			
Dormant rénovation	1150	671	699	720	740	761	815	836		
Dormant de 68		571	589	609	657	675	693	712		
Doublage de 100 120		609	629	648	670	719	740	759		
Doublage de 140 160		629	650	670	693	743	764	785		
Doublage de 180 200		671	693	715	740	793	815	837		
Dormant rénovation	1250	688	735	756	778	800	849	871		
Dormant de 68		585	604	624	673	692	711	730		
Doublage de 100 120		624	645	665	687	737	758	779		
Doublage de 140 160		646	667	688	712	763	784	805		
Doublage de 180 200		689	712	734	760	814	837	859		
Dormant rénovation	1350	705	754	776	797	820	870	892		
Dormant de 68		601	620	641	691	710	729	750		
Doublage de 100 120		640	662	682	705	756	777	798		
Doublage de 140 160		663	685	706	731	782	804	826		
Doublage de 180 200		707	731	753	780	834	858	881		
Dormant rénovation	1450	720	769	790	812	835	885	907		
Dormant de 68		618	637	658	708	727	746	767		
Doublage de 100 120		656	677	698	721	771	793	814		
Doublage de 140 160		680	702	723	748	799	821	843		
Doublage de 180 200		725	749	772	798	852	876	899		
Dormant rénovation	1550	735	783	805	826	849	899	921		
Dormant de 68		635	654	675	725	744	763	784		
Doublage de 100 120		672	693	714	736	787	809	830		
Doublage de 140 160		697	719	740	764	816	838	859		
Doublage de 180 200		743	767	790	816	870	894	917		
Dormant rénovation	1650	749	798	820	841	864	914	936		
Dormant de 68		652	671	692	742	761	780	801		
Doublage de 100 120		687	709	729	752	803	824	845		
Doublage de 140 160		714	736	757	781	833	855	876		
Doublage de 180 200		761	785	808	834	888	912	935		
Grille de 15 m3/h (unité) blanche ou noire									39 €	
Petits bois intégrés au vitrage intercalaire minimum de 10 mm										
Section 26 x 8	Couleur 9010 ou 1247								le ml	30
Section 26 x 8	RAL standard monocouleur								le ml	49
Section 10 x 8	Ton Or serti								le ml	41
Section 45 x 8	Couleur 9010 ou 1247								le ml	59
Section 45 x 8	RAL standard monocouleur								le ml	95

FENETRE OCSILLO-BATTANT A LA FRANCAISE OUVRANT CACHE 2 VANTAUX

série EUFONIA 68 VITRAGE 4/20 argon/4 Warm Edge

PRIX DE VENTE HT EN € - LAQUE BLANC (RAL 9010) ET BRUN (RAL 1247)

RAL standards

monocouleur +5 %
monocouleur +10 %
monocouleur +15 %
bicouleur +35 %

Ral 7016S et RAL 9016S
1015S, 3004S, 5003S, 5010S, 6005S, 6021S, 9005S, AA66
AA18 canon, AA06, NOIR2100 et tous RAL précédent Fine Structure
Tous choix RAL int. Et ext. Pour moins de 4 châssis identiques. Si Qté
supérieure sur consultation pour optimisation

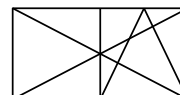

Fourniture : Dormant de 68 Couvre joint de 35 PT420 3 ou 4 cotés int. Bavette de 30 GT501

Rénovation : CJ de 65 PT421 Bavette 90x90 GT503 ou de 122 GT522

plus cornières 50x50 3 cotés ext. et DV avec WE

Dormant de 100 à 160, Couvre joint de 30 PT430 3 ou 4 cotés int. Pattes de fixation

Dormant de 180 à 200, CJ d'embrasure PT440 3 ou 4 cotés int. Pattes de fixation. Ouverture 110° maxi

		1000	1100	1200	1300	1400	1500	1600
Dormant rénovation	750	932	947	969	987	1003	1017	1021
Dormant de 68		788	809	821	832	833	850	866
Doublage de 100 120		829	843	867	881	894	908	914
Doublage de 140 160		853	868	893	907	922	936	943
Doublage de 180 200		887	901	928	943	957	972	980
Dormant rénovation	850	952	967	989	1007	1011	1030	1049
Dormant de 68		806	828	828	843	859	877	894
Doublage de 100 120		848	861	886	899	904	922	941
Doublage de 140 160		873	888	913	927	933	951	972
Doublage de 180 200		907	922	948	963	969	988	1009
Dormant rénovation	950	972	987	1008	1018	1038	1058	1078
Dormant de 68		824	835	852	870	886	905	922
Doublage de 100 120		868	882	896	914	932	951	973
Doublage de 140 160		895	910	924	943	962	982	1005
Doublage de 180 200		930	945	960	980	1000	1020	1043
Dormant rénovation	1050	993	1008	1022	1047	1067	1088	1108
Dormant de 68		830	858	876	894	911	930	949
Doublage de 100 120		887	890	920	940	958	978	1000
Doublage de 140 160		915	919	950	970	990	1010	1033
Doublage de 180 200		951	954	987	1008	1028	1049	1073
Dormant rénovation	1150	1013	1020	1048	1073	1094	1117	1138
Dormant de 68		853	897	916	933	952	972	990
Doublage de 100 120		897	917	963	982	1003	1023	1045
Doublage de 140 160		927	948	995	1015	1037	1057	1080
Doublage de 180 200		963	984	1033	1054	1077	1098	1122
Dormant rénovation	1250	1028	1051	1092	1120	1143	1164	1186
Dormant de 68		879	924	944	962	981	1002	1021
Doublage de 100 120		925	946	992	1013	1034	1055	1077
Doublage de 140 160		957	978	1026	1047	1069	1091	1113
Doublage de 180 200		994	1016	1065	1088	1110	1133	1157
Dormant rénovation	1350	1054	1077	1120	1148	1171	1193	1216
Dormant de 68		903	950	969	988	1008	1029	1049
Doublage de 100 120		949	969	1018	1039	1060	1081	1105
Doublage de 140 160		981	1003	1053	1075	1096	1118	1143
Doublage de 180 200		1020	1042	1094	1116	1139	1161	1188
Dormant rénovation	1450	1078	1110	1142	1174	1199	1222	1244
Dormant de 68		929	961	994	1014	1034	1056	1076
Doublage de 100 120		972	1008	1043	1065	1087	1108	1132
Doublage de 140 160		1006	1043	1079	1102	1125	1147	1172
Doublage de 180 200		1045	1083	1121	1145	1169	1191	1217
Dormant rénovation	1550	1104	1132	1160	1188	1216	1244	1272
Dormant de 68		955	980	1004	1029	1054	1078	1103
Doublage de 100 120		996	1023	1050	1078	1105	1132	1160
Doublage de 140 160		1031	1059	1087	1116	1144	1172	1201
Doublage de 180 200		1071	1100	1130	1159	1188	1218	1247
Dormant rénovation	1650	1130	1158	1186	1214	1242	1270	1298
Dormant de 68		981	1006	1031	1056	1080	1105	1130
Doublage de 100 120		1019	1047	1075	1103	1131	1159	1187
Doublage de 140 160		1056	1085	1114	1143	1172	1200	1229
Doublage de 180 200		1097	1127	1157	1187	1217	1247	1277
Grille de 15 m3/h (unité) blanche ou noire								39 €
Petits bois intégrés au vitrage intercalaire minimum de 10 mm								
Section 26 x 8	Couleur 9010 ou 1247					le ml		30 €
Section 26 x 8	RAL standard monocouleur					le ml		49 €
Section 10 x 8	Ton Or serti					le ml		41 €
Section 45 x 8	Couleur 9010 ou 1247					le ml		59 €
Section 45 x 8	RAL standard monocouleur					le ml		95 €

COUPE VERTICALE
AVEC
LINTEAU BETON

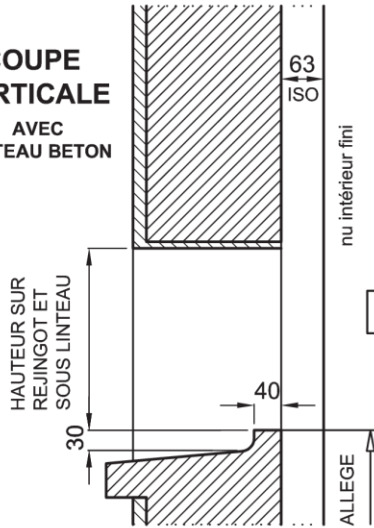

FENETRES

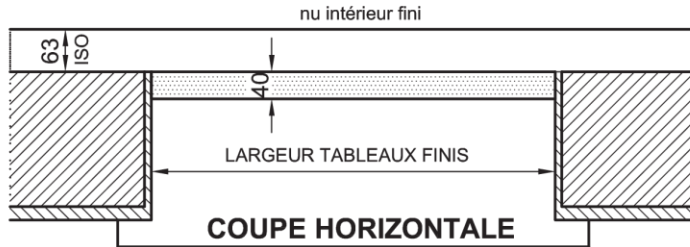

COUPE HORIZONTALE

COUPE VERTICALE
AVEC
LINTEAU BETON

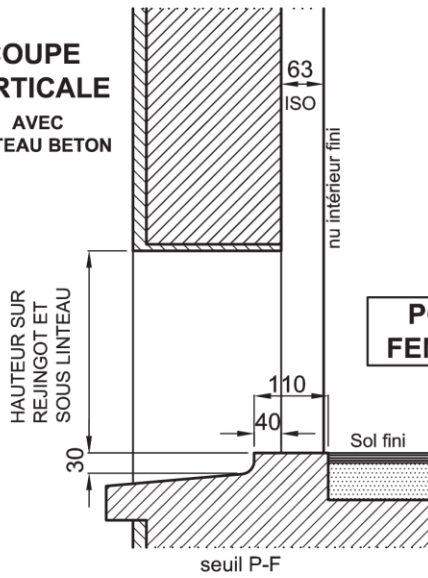

PORTE-FENETRES

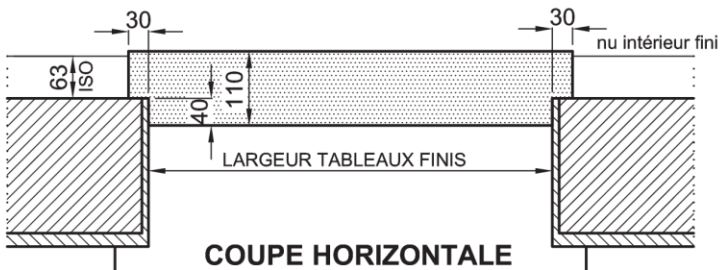

COUPE HORIZONTALE

COUPE VERTICALE

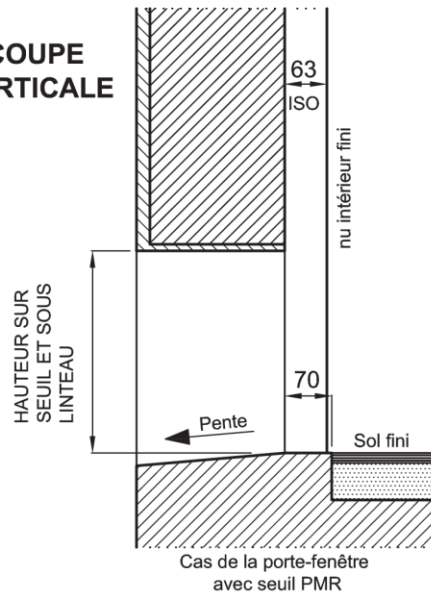

Cas de la porte-fenêtre
avec seuil PMR

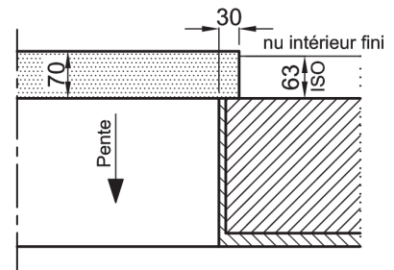



COUPE VERTICALE
AVEC
LINTEAU BETON

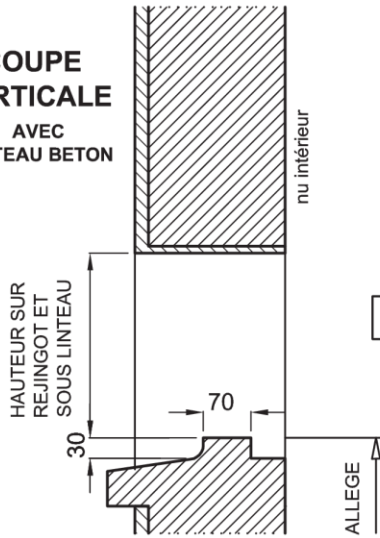

FENETRES



COUPE HORIZONTALE

COUPE VERTICALE
AVEC
LINTEAU BETON

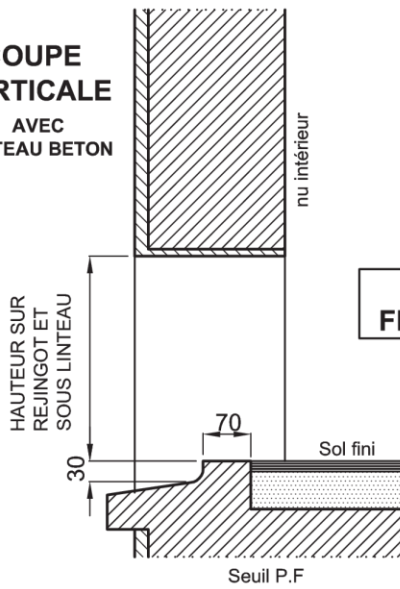

PORTE-FENETRES

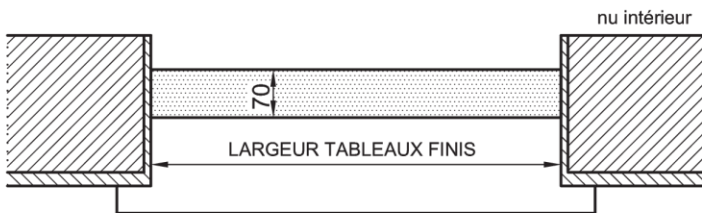

COUPE HORIZONTALE

COUPE VERTICALE

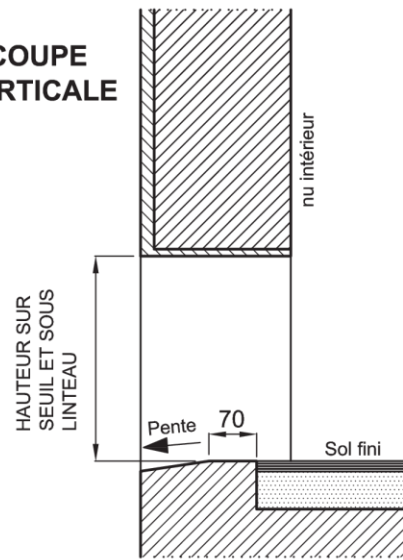

Cas de la porte-fenêtre
avec seuil PMR

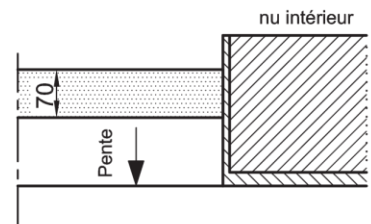

COUPE VERTICALE

AVEC
LINTEAU BETON

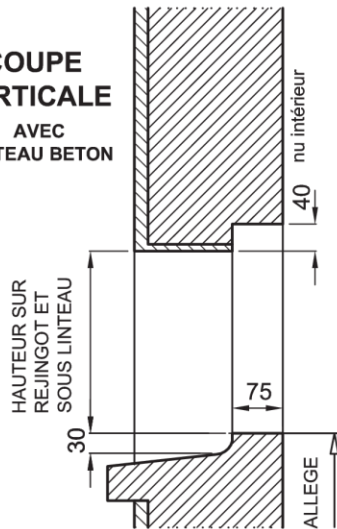

FENETRES

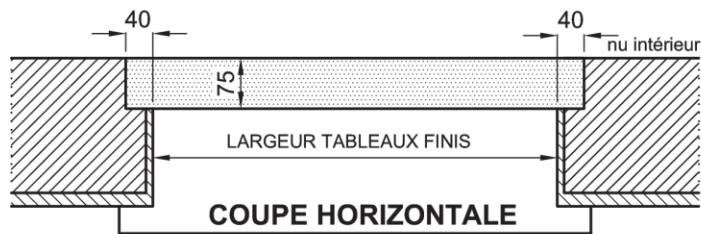

COUPE HORIZONTALE

COUPE VERTICALE

AVEC
LINTEAU BETON

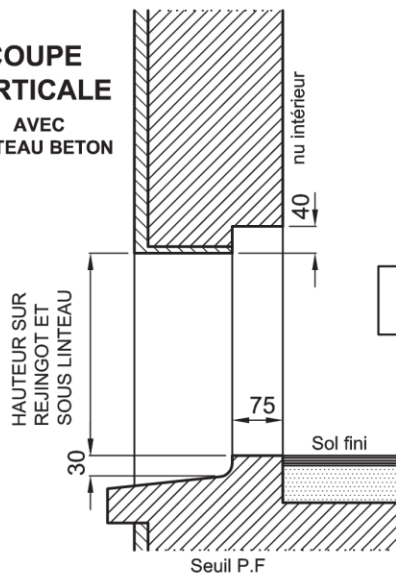

PORTE-FENETRES

COUPE VERTICALE

AVEC
LINTEAU BETON

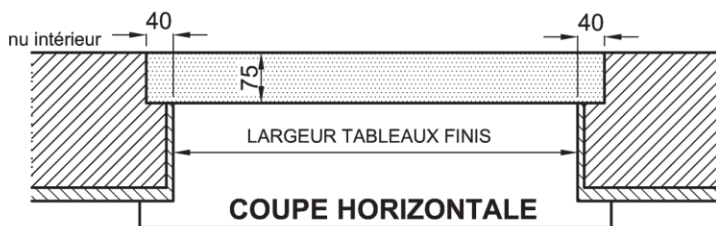
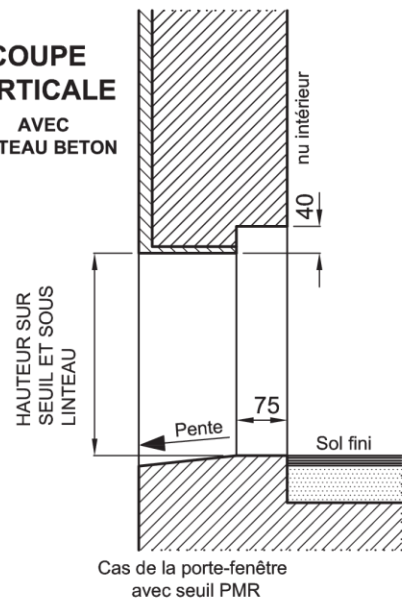

COUPE HORIZONTALE

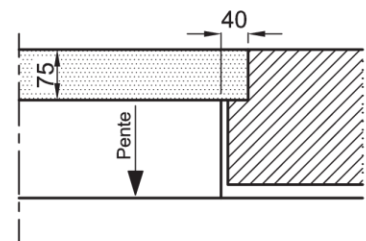

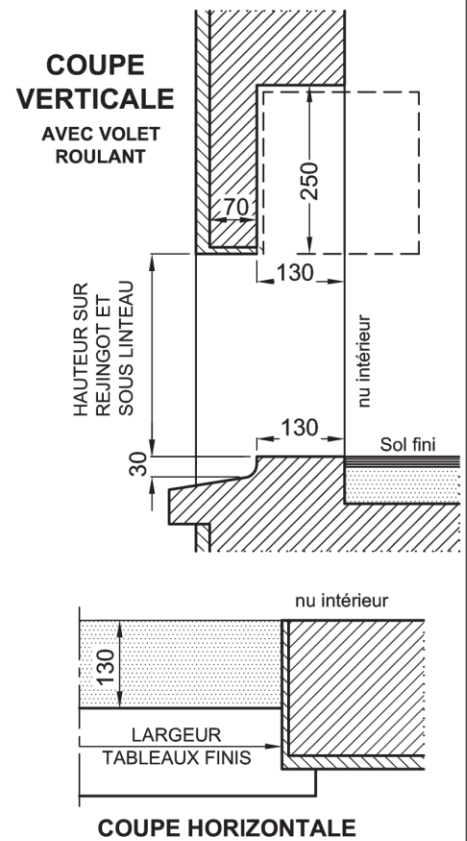
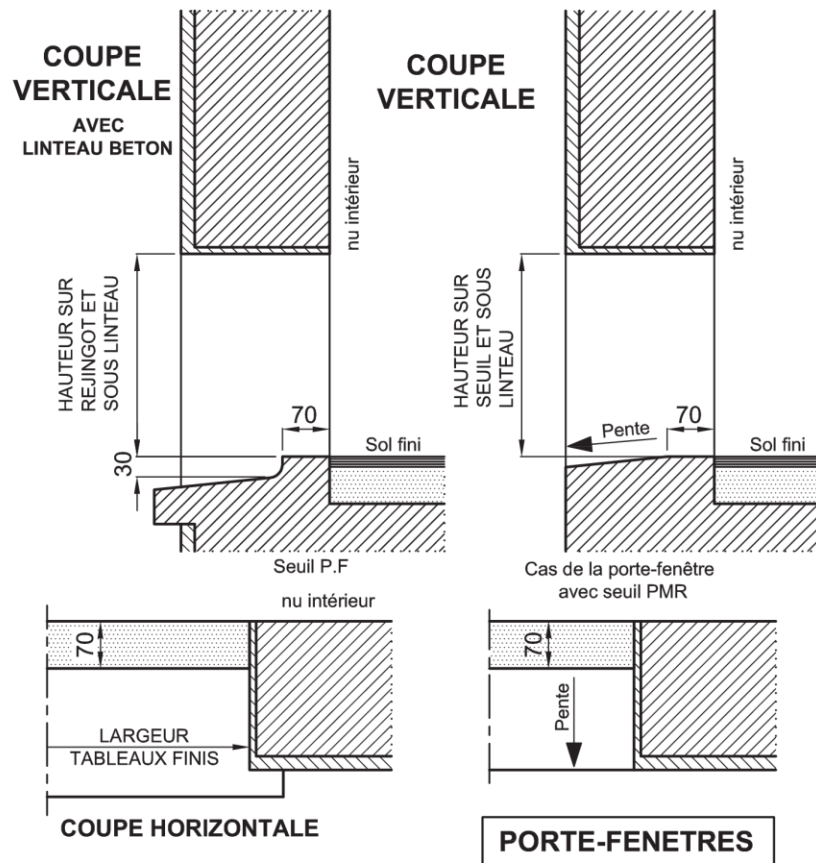
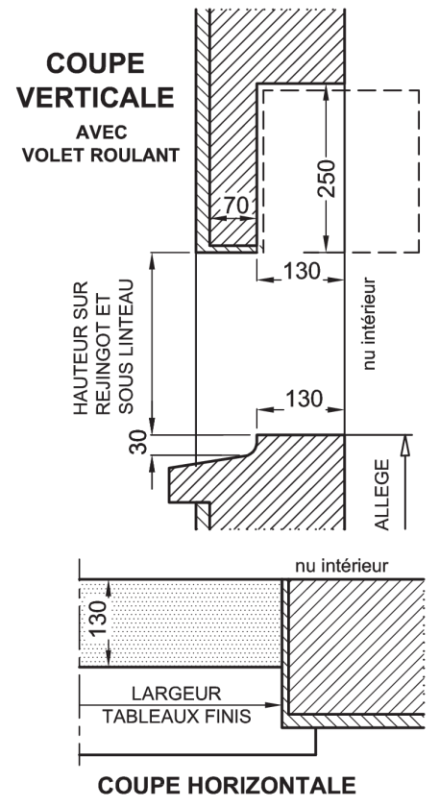
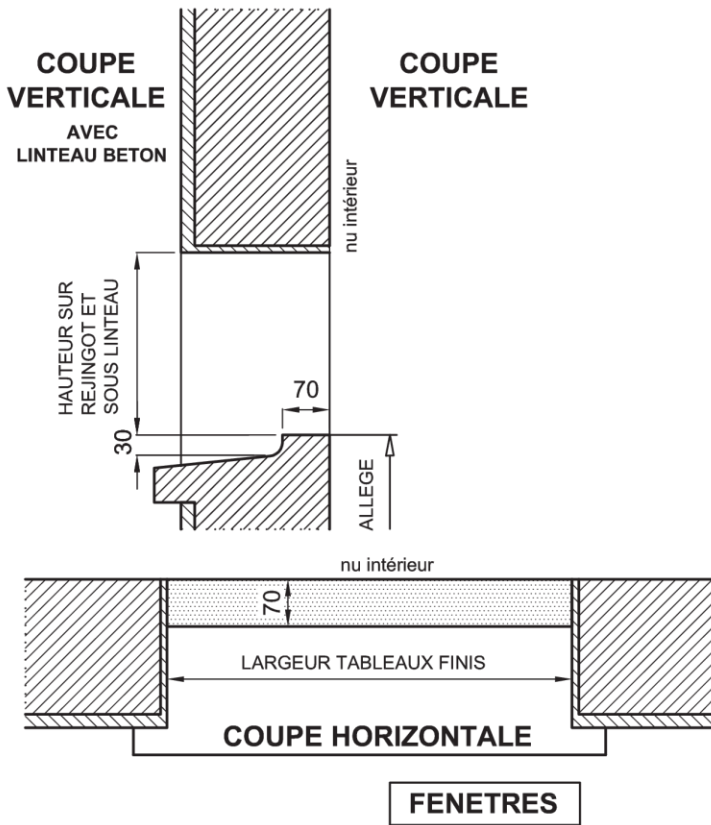



COUPE VERTICALE
AVEC
LINTEAU BETON

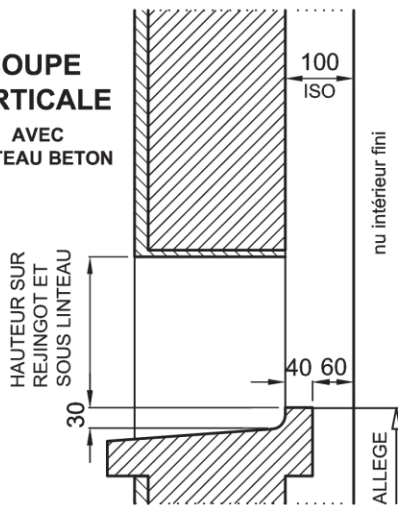

COUPE VERTICALE
AVEC
COFFRE VR PREFA.

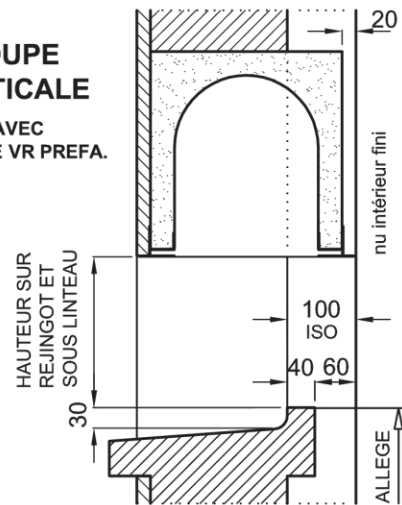

FENETRES

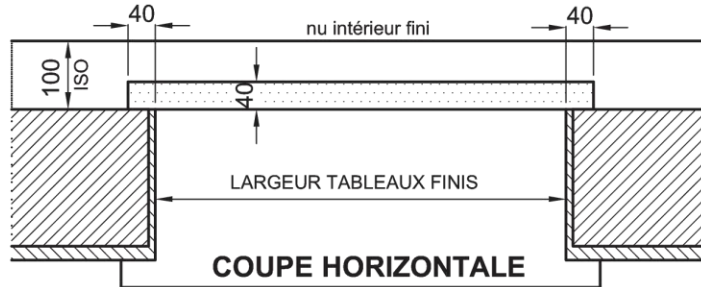

COUPE HORIZONTALE

COUPE VERTICALE
AVEC
COFFRE VR PREFA.

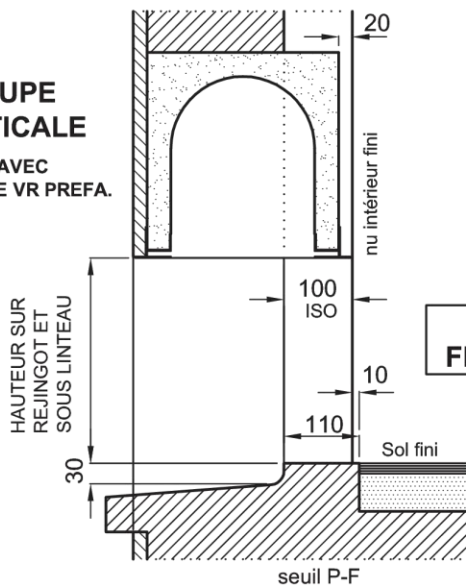

PORTE-FENETRES

COUPE VERTICALE
AVEC
LINTEAU BETON

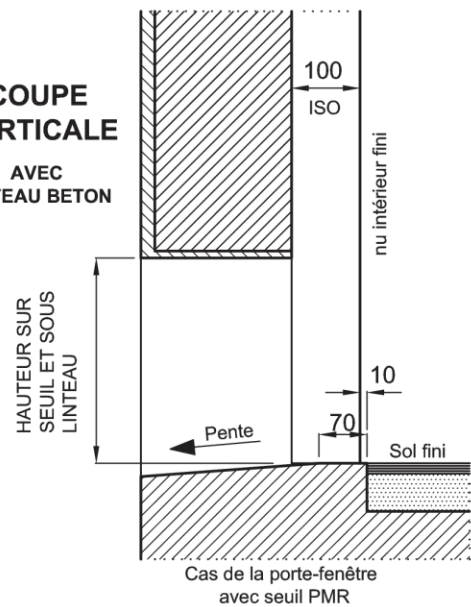

Cas de la porte-fenêtre
avec seuil PMR

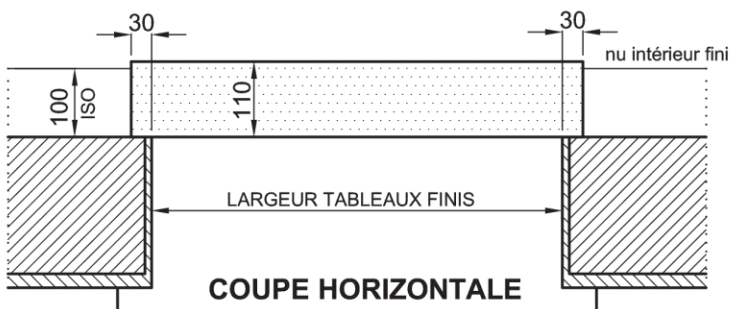

COUPE HORIZONTALE

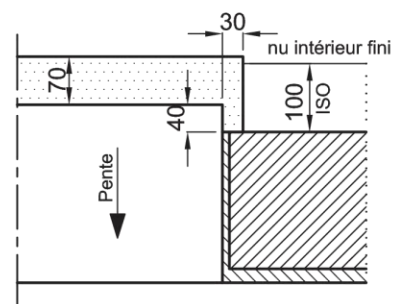



COUPE VERTICALE
 AVEC
 LINTEAU BETON

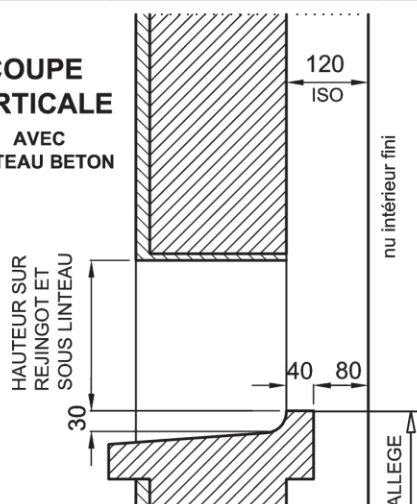

COUPE VERTICALE
 AVEC
 COFFRE VR PREFA.

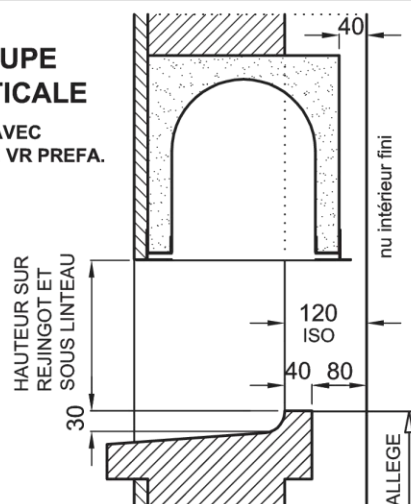

FENETRES

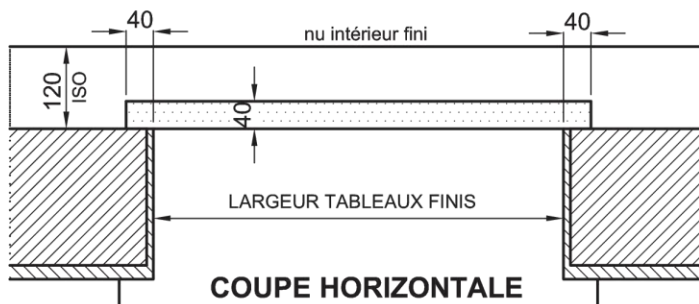

COUPE HORIZONTALE

COUPE VERTICALE
 AVEC
 COFFRE VR PREFA.

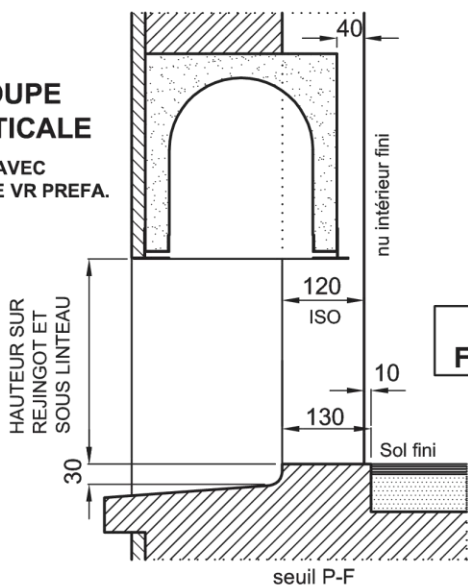

COUPE VERTICALE
 AVEC
 LINTEAU BETON

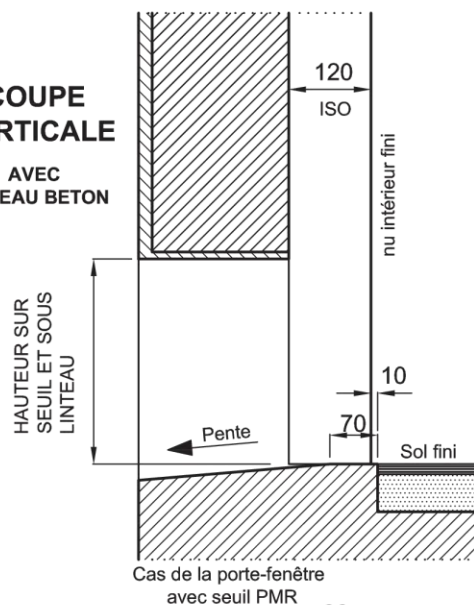

PORTE-FENETRES

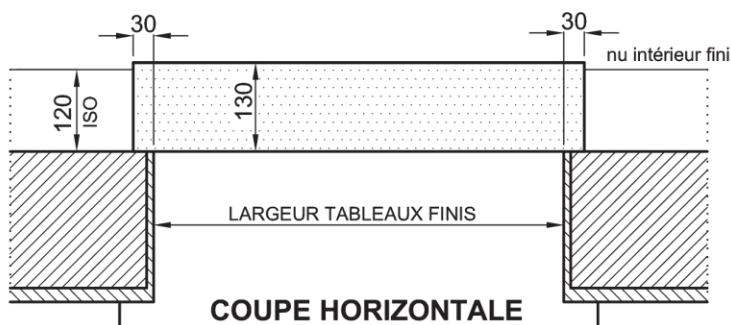

COUPE HORIZONTALE

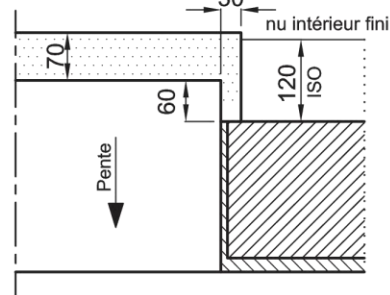



COUPE VERTICALE
AVEC
LINTEAU BETON

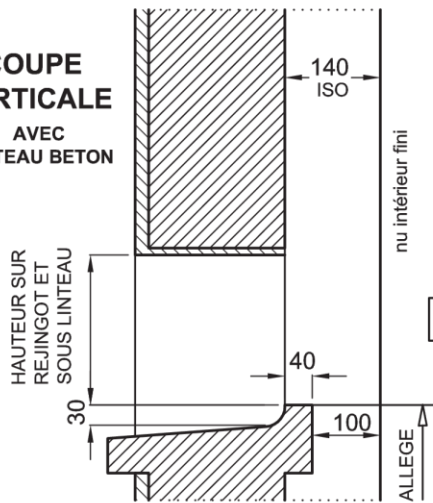

COUPE VERTICALE
AVEC
COFFRE VR PREFA.

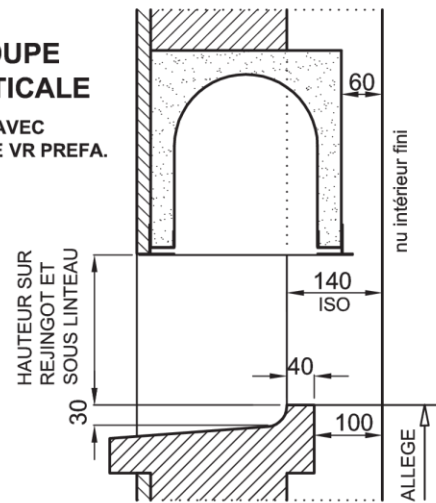

FENETRES

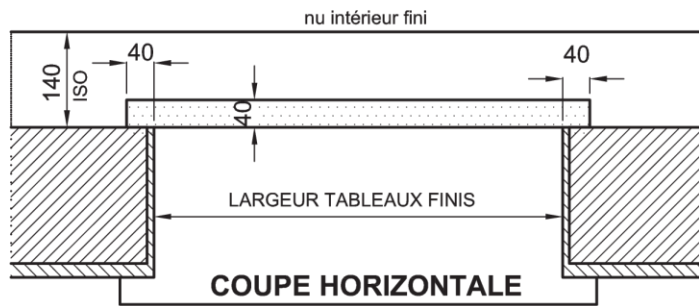

COUPE VERTICALE
AVEC
COFFRE VR PREFA.

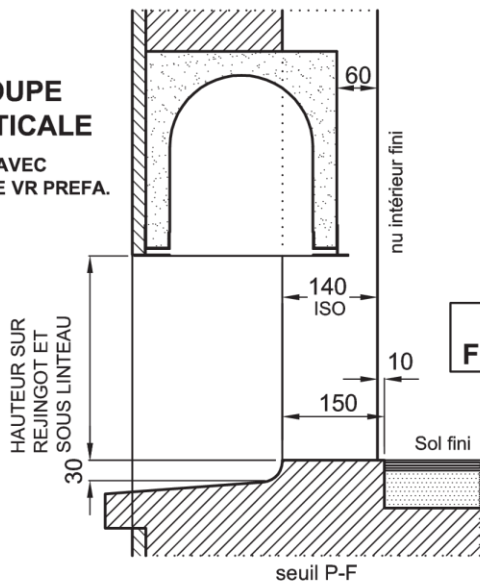

COUPE VERTICALE
AVEC
LINTEAU BETON

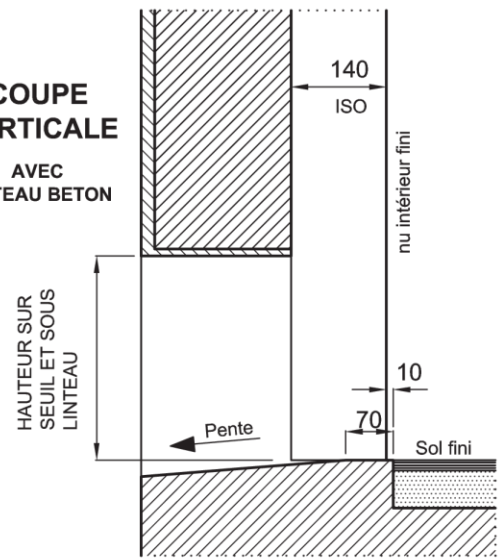

PORTE-FENETRES

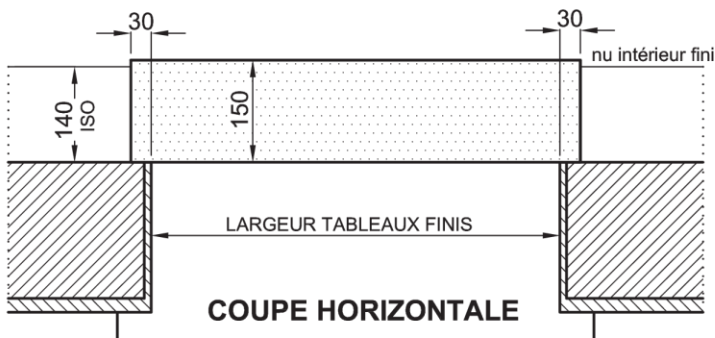

Cas de la porte-fenêtre avec seuil PMR

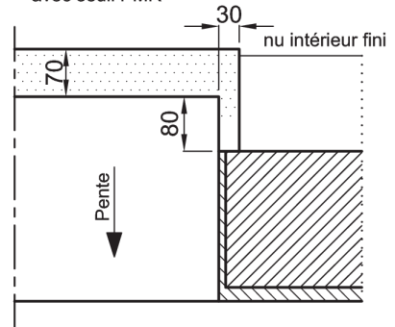

COUPE VERTICALE
AVEC
LINTEAU BETON

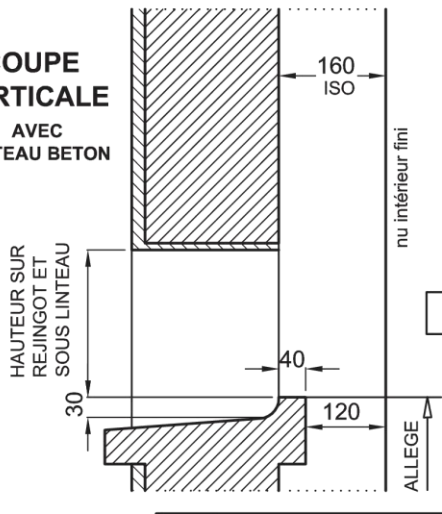

COUPE VERTICALE
AVEC
COFFRE VR PREFA.

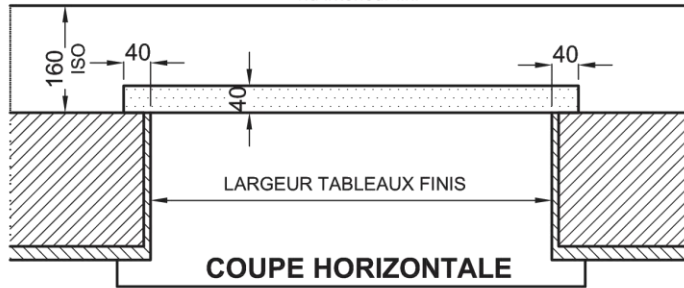
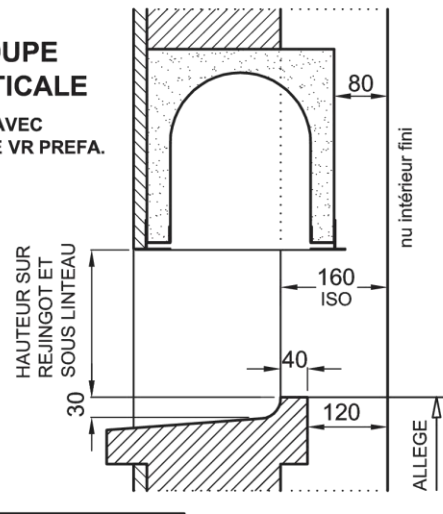

COUPE VERTICALE
AVEC
COFFRE VR PREFA.

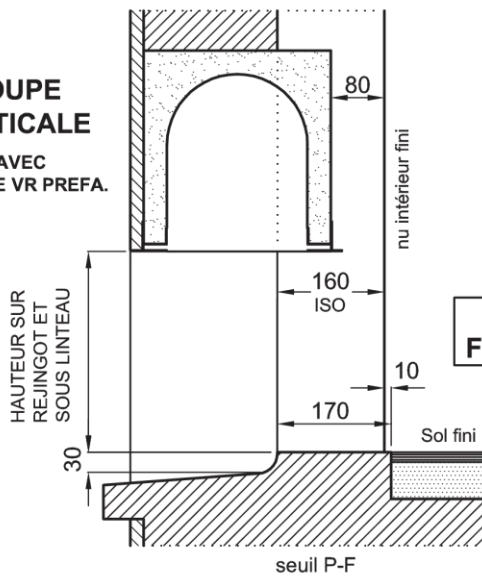

COUPE VERTICALE
AVEC
LINTEAU BETON

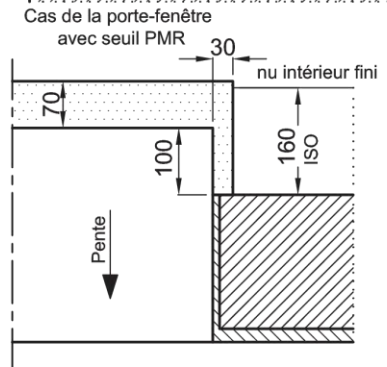
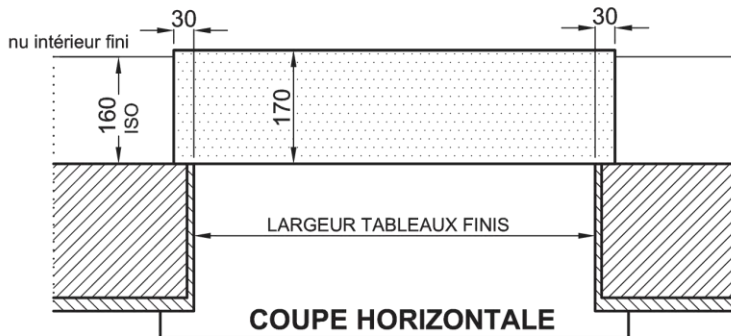
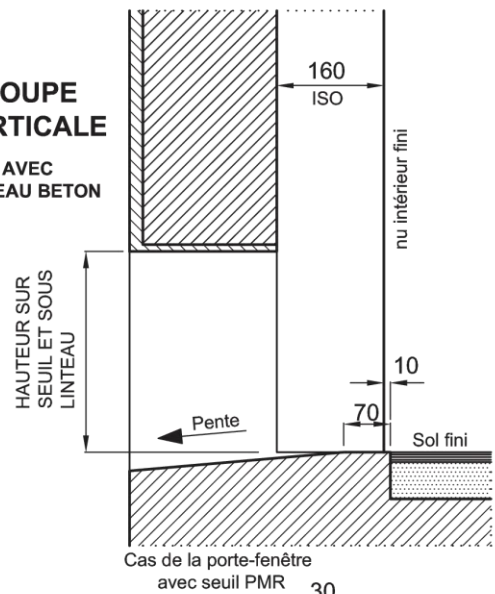

COUPE VERTICALE
AVEC
LINTEAU BETON

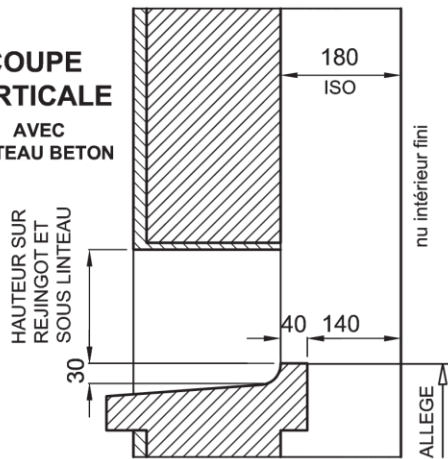

COUPE VERTICALE
AVEC
COFFRE VR PREFA.

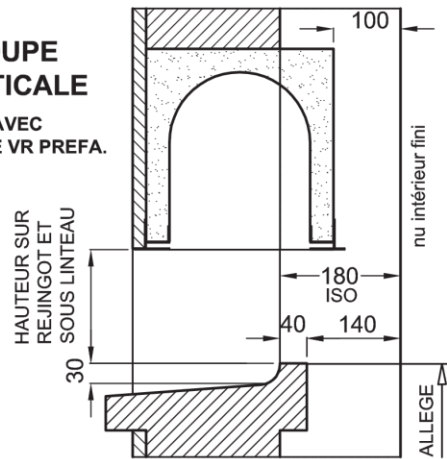

FENETRES

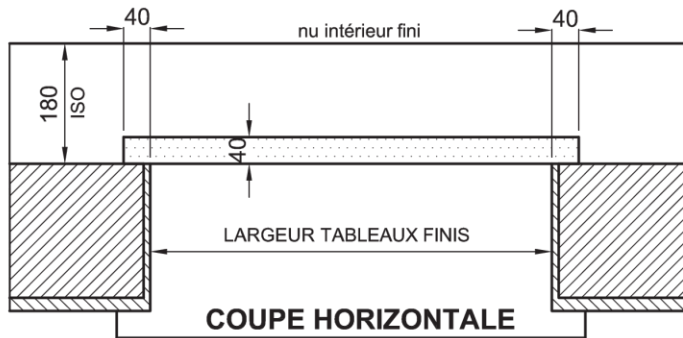

COUPE HORIZONTALE

COUPE VERTICALE
AVEC
COFFRE VR PREFA.

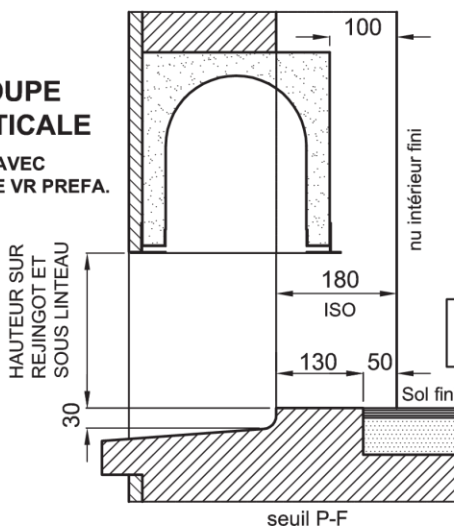

COUPE VERTICALE
AVEC
LINTEAU BETON

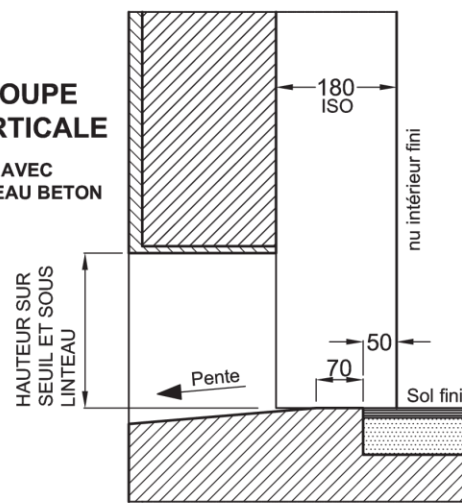

PORTE-FENETRES

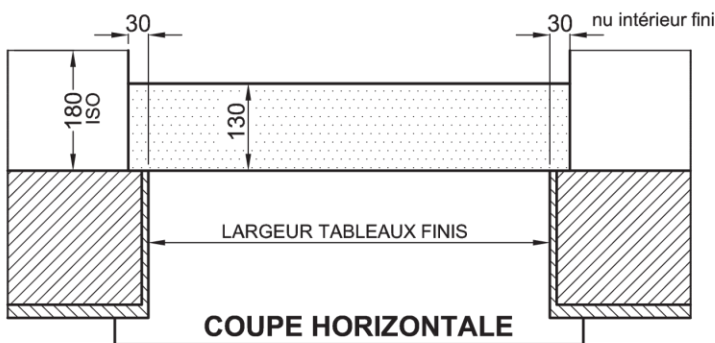

COUPE HORIZONTALE

Cas de la porte-fenêtre
avec seuil PMR

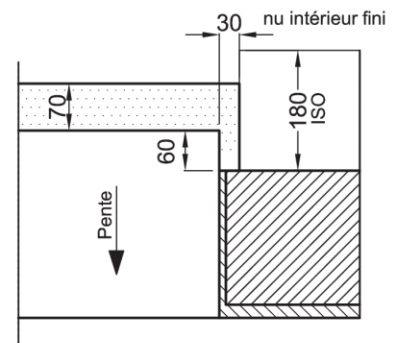



COUPE VERTICALE
AVEC
LINTEAU BETON

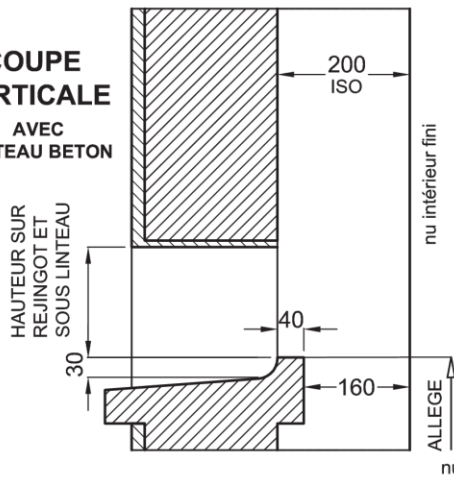

COUPE VERTICALE
AVEC
COFFRE VR PREFA.

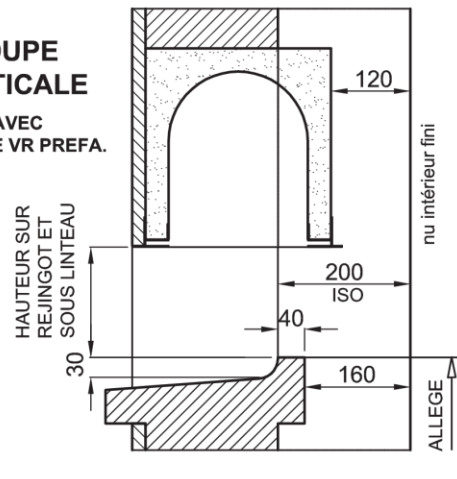

FENETRES

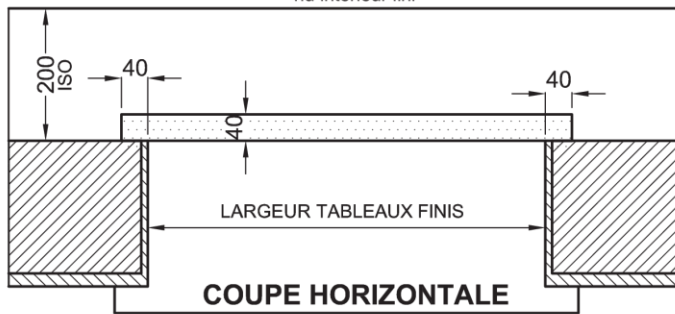

COUPE VERTICALE
AVEC
COFFRE VR PREFA.

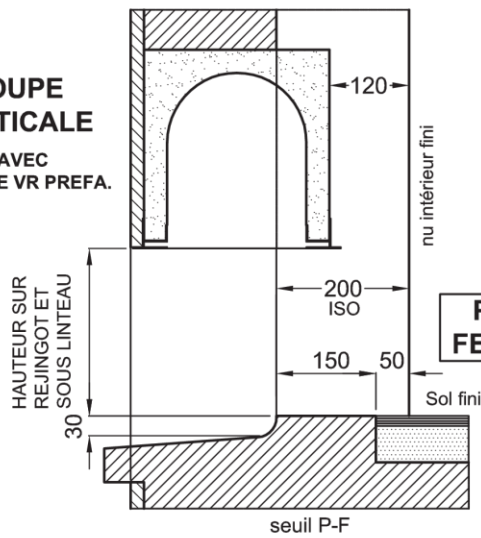

PORTE-FENETRES

COUPE VERTICALE
AVEC
LINTEAU BETON

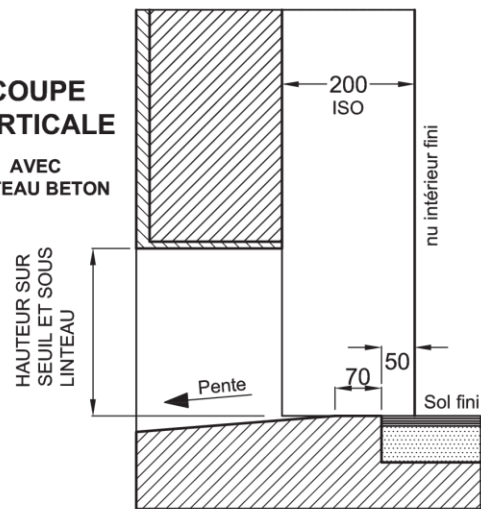

Cas de la porte-fenêtre
avec seuil PMR

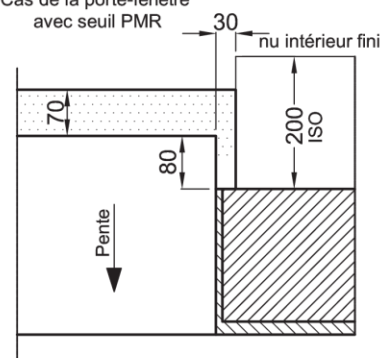
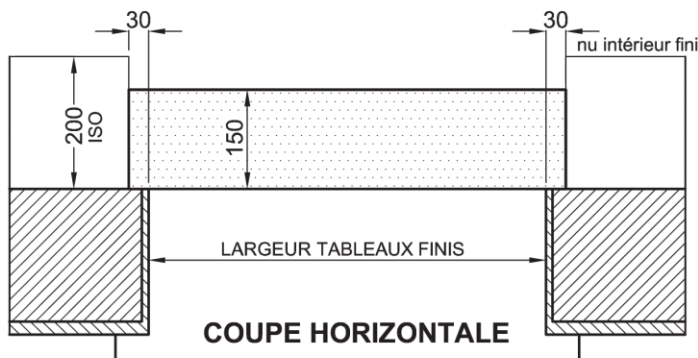

PLUS VALUE VITRAGES EPAISSEUR 28 MM

Plus value à calculer avec les dimensions du châssis

DESIGNATION	Epaisseur	Coef UG	Plus value M ² HT	Poids le M ²	Affaiblissement Acoustique RW (db)
Vitrage BE Warm Edge 4/20 argon/4	28 mm	1,4	Base tarif	20	30
Vitrage BE Warm Edge 4/20 argon/4 Satinovo	28 mm	1,4	126	20	30
Vitrage BE Warm Edge 4/20 argon/4 GR 200	28 mm	1,4	6	20	30
Vitrage BE Warm Edge 4/18 argon/6	28 mm	1,5	23	25	34
Vitrage BE Warm Edge 4/14 argon/10	28 mm	1,6	46	35	36
Vitrage BE Warm Edge 6/16 argon/6	28 mm	1,5	56	30	33
Vitrage feuilleté BE Warm Edge 4/16 argon/33 ²	28 mm	1,5	69	25	34
Vitrage feuilleté BE Warm Edge 4/14 argon/44 ²	28 mm	1,6	84	30	35
Vitrage feuilleté BE Warm Edge 4/14 argon/SP10	28 mm	1,6	186	35	36
Panneau pour soubassement plein 9010 et 1247	28 mm		108		
Panneau pour soubassement plein autres teintes	28 mm		204		

Moins value sans Warnedge	20
Plus value Warnedge + ONE	18

TOUS LES VITRAGES SONT CERTIFIES SOUS LE LABEL DE QUALITE CEKAL

chiffrage de châssis composés multivantaux

notre service devis est à votre disposition pour toute demande hors de ce cadre

Châssis à frappe dans la limite de 3000 mm en largeur et 1650 mm de hauteur

additionner les châssis entre eux sans autres plus values

exemple OF1 + OF2 ou OB1 + OF2 etc

Châssis coulissant avec allège ou imposte fixe

Additionner les châssis entre eux : plus values 290 € ht

Composition de l'allège minimum 1 fixe jusqu'à 2400 mm de largeur

Composition de l'allège minimum 2 fixes de 2400 mm à 3000 mm de largeur

Limite de la hauteur des ensembles à 2350 mm

Pas possible sur 3vtx 3rails ni galandage.

PROFILES DIVERS

RAL standards

monocouleur +5 %	AS1 (anodisé gris), Ral 7016S et RAL 9016S
monocouleur +10 %	1015S, 3004S, 5003S, 5010S, 6005S, 6021S, 9005S, AA66
monocouleur +15 %	AA18 canon, AA06, NOIR2100 et tous RAL précédent Fine Structure

Prix de vente HT au mètre linéaire en Euro

REF	DESIGNATION	RAL 9010 & 1247	LG / BARRE
GT012	Cornière inégale 40/20/2	6	6.00 ML
GT015	Cornière inégale 60/30/2	15	6.00 ML
GT016	Cornière inégale 80/20/2	20	6.00 ML
GT021	Cornière égale 20/20/2	5	6.00 ML
GT024	Cornière égale 50/50/2	11	6.00 ML
GT031	Tube rectangulaire 40/20/2	11	6.00 ML
GT070	Tube carré 70/70/2	19	6.00 ML
GT043	Tube carré 100/100/2	39	6.00 ML
GT521	Bavette de 35 mm	6	6.60 ML
GT522	Bavette de 122 mm	21	6.60 ML
PT420	Couvre-joint de 40 (recouvrement de 35)	6	6.60 ML
PT421	Couvre-joint de 70 (recouvrement de 65)	9	6.60 ML

AUTRES PRODUITS SUR CONSULTATION

**VOLETS
ROULANTS
INTEGRES
NEUF
ET
RENOVATION**

**VOLET ROULANT INTEGRE OU DEMI LINTEAU MONTE SUR LA MENUISERIE
DT NEUF 100 120 140 160 180 OU 200**

VOLET ROULANT INTEGRE

coffre PVC isolé blanc 200mm
axe acier galvanisé - Ø 40 mm pour tringle oscillante
tablier en lames PVC 44 blanche
coulisses en alu blanc
lame finale en alu blanc
verrous automatiques

DEMI LINTEAU

Appliqué 5% sur la grille

VOIR TARIF MENUISERIE POUR CONTRAINTE D'EPAISSEUR MINI DE DORMANT

MANOEUVRE	Haut	Larg	lames de 44						
			600	700	800	900	1000	1100	1200
TO	650		314	324	335	345	358	368	378
MOTEUR FILAIRE			536	547	559	569	585	595	606
TO	750		319	329	339	349	363	373	384
MOTEUR FILAIRE			541	552	563	574	589	601	612
TO	850		323	334	344	355	369	380	391
MOTEUR FILAIRE			546	557	569	580	596	608	619
TO	950		327	338	348	359	374	385	396
MOTEUR FILAIRE			550	561	573	585	601	612	625
TO	1050		332	343	354	365	380	391	402
MOTEUR FILAIRE			555	567	579	591	608	620	632
TO	1150		336	347	358	370	385	397	408
MOTEUR FILAIRE			559	572	584	596	612	625	638
TO	1250		339	351	363	374	390	401	413
MOTEUR FILAIRE			563	576	588	601	618	631	644
TO	1350		344	356	368	380	396	408	420
MOTEUR FILAIRE			568	582	594	608	625	638	651
TO	1450		348	360	373	385	401	413	425
MOTEUR FILAIRE			573	585	599	612	630	644	657
TO	1550		353	365	378	391	407	419	432
MOTEUR FILAIRE			578	591	605	618	637	650	664
TO	1650		356	370	382	395	412	425	437
MOTEUR FILAIRE			582	596	610	624	641	656	670
TO	1750		362	374	388	401	418	431	444
MOTEUR FILAIRE			586	601	615	630	648	663	677
TO	1850		365	379	392	406	423	436	450
MOTEUR FILAIRE			591	606	620	635	654	669	683
TO	1950		370	384	398	411	429	443	456
MOTEUR FILAIRE			596	611	626	641	660	675	690
TO	2050		374	388	402	416	434	448	462
MOTEUR FILAIRE			600	615	631	646	666	680	696
TO	2150		379	393	408	422	440	454	469
MOTEUR FILAIRE			605	621	637	652	671	688	703
TO	2250		382	397	412	427	444	460	474
MOTEUR FILAIRE			610	625	641	657	677	693	709

MOTORISATION SIMBAC MSR* FILAIRE

(moteurs sans réglages fins de courses)

PLUS VALUE CDE A DISTANCE	181 € HT
PLUS VALUE SOMFY	101 € HT
PLUS VALUE LAME FINALE ET COULISSES EN RAL STANDARD 1e ML	19 € HT
PLUS VALUE MORTAISE ENTREE D'AIR GRILE NON FOURNIES PU	12 € HT

**VOLET ROULANT INTEGRE OU DEMI LINTEAU MONTE SUR LA MENUISERIE
DT NEUF 100 120 140 160 180 OU 200**

VOLET ROULANT INTEGRE

coffre PVC isolé blanc 200mm
axe acier galvanisé - Ø 40 mm pour tringle oscillante
tablier en lames PVC 44 blanche
coulisses en alu blanc
lame finale en alu blanc
verrous automatiques

DEMI LINTEAU

Appliqué 5% sur la grille

VOIR TARIF MENUISERIE POUR CONTRAINTE D'EPaisseur MINI DE DORMANT

lames de 44								Larg	Haut	MANOEUVRE
1300	1400	1500	1600	1700	1800				650	TO
388	398	405	414	423	433					MOTEUR FILAIRE
616	628	635	645	655	666				750	TO
393	404	410	420	430	439					MOTEUR FILAIRE
623	634	641	652	663	673				850	TO
401	411	418	428	438	448					MOTEUR FILAIRE
631	641	650	661	671	682				950	TO
407	418	425	435	444	455					MOTEUR FILAIRE
637	648	656	667	678	690				1050	TO
414	425	433	443	453	464					MOTEUR FILAIRE
644	656	665	676	688	699				1150	TO
419	430	438	449	460	470					MOTEUR FILAIRE
650	663	671	683	695	706				1250	TO
425	436	444	455	467	478					MOTEUR FILAIRE
656	669	678	690	702	714				1350	TO
432	444	453	463	475	487					MOTEUR FILAIRE
664	677	686	699	711	724				1450	TO
437	450	459	470	481	493					MOTEUR FILAIRE
670	683	693	705	718	730				1550	TO
444	457	466	479	490	502					MOTEUR FILAIRE
677	692	701	714	727	740				1650	TO
450	463	472	485	496	509					MOTEUR FILAIRE
684	697	708	721	734	748				1750	TO
457	470	480	493	505	518					MOTEUR FILAIRE
692	705	717	730	744	758				1850	TO
463	476	487	499	512	524					MOTEUR FILAIRE
697	712	723	737	751	764				1950	TO
470	484	494	507	521	533					MOTEUR FILAIRE
705	720	731	746	760	774				2050	TO
476	489	500	514	527	540					MOTEUR FILAIRE
711	726	738	752	767	782				2150	TO
483	497	508	522	535	550					MOTEUR FILAIRE
719	734	747	761	776	801				2250	TO
488	503	514	528	542	556					MOTEUR FILAIRE
725	741	752	768	793	808					MOTEUR FILAIRE

MOTORISATION SIMBAC MSR* FILAIRE

(moteurs sans réglages fins de courses)

PLUS VALUE CDE A DISTANCE		180,6 € HT
PLUS VALUE SOMFY		101 € HT
PLUS VALUE LAME FINALE ET COULISSES EN RAL STANDARD	1e ML	19 € HT
PLUS VALUE MORTAISE ENTREE D'AIR GRILE NON FOURNIES	PU	12 € HT

**VOLET ROULANT INTEGRE OU DEMI LINTEAU MONTE SUR LA MENUISERIE
DT NEUF 100 120 140 160 180 OU 200**

VOLET ROULANT INTEGRE

coffre PVC isolé blanc 200mm
axe acier galvanisé - Ø 40 mm pour tringle oscillante
tablier en lames ALU 42 blanche
coulisses en alu blanc
lame finale en alu blanc
verrous automatiques

DEMI LINTEAU

Appliqué 5% sur la grille

VOIR TARIF MENUISERIE POUR CONTRAINTE D'EPAISSEUR MINI DE DORMANT

MANOEUVRE	Haut	Larg	600	700	800	900	1000	1100	1200	1300	1400	1500	1600	1700
TO	650		346	359	372	386	403	416	430	443	456	474	487	500
MOTEUR FILAIRE			552	565	579	593	611	624	639	652	666	684	697	712
TO	750		352	366	380	394	412	426	440	454	468	486	500	513
MOTEUR FILAIRE			559	573	587	602	620	635	649	663	677	696	710	725
TO	850		361	376	390	405	424	439	454	469	484	503	518	532
MOTEUR FILAIRE			567	582	598	613	633	648	663	678	693	713	729	744
TO	950		369	385	401	417	436	452	468	484	500	520	536	552
MOTEUR FILAIRE			576	592	608	624	645	661	677	693	710	730	747	764
TO	1050		376	392	409	425	445	462	478	495	511	532	548	565
MOTEUR FILAIRE			582	599	617	633	655	671	688	705	722	743	760	777
TO	1150		385	402	419	436	458	475	492	510	527	549	567	584
MOTEUR FILAIRE			591	609	627	645	667	685	702	720	738	761	778	796
TO	1250		393	411	430	447	470	488	507	525	543	566	584	602
MOTEUR FILAIRE			599	619	637	657	679	698	717	735	754	778	797	815
TO	1350		400	419	437	457	479	498	517	536	555	578	597	616
MOTEUR FILAIRE			607	626	646	665	689	708	728	747	767	790	809	829
TO	1450		408	428	448	468	491	512	531	551	571	595	615	635
MOTEUR FILAIRE			616	636	657	676	701	721	742	762	783	807	828	848
TO	1550		417	437	458	479	504	525	545	566	587	612	633	653
MOTEUR FILAIRE			624	645	667	688	713	735	756	777	799	824	846	867
TO	1650		423	445	466	487	513	534	555	577	598	624	646	667
MOTEUR FILAIRE			631	653	675	696	723	745	767	788	810	837	858	881
TO	1750		432	454	476	499	525	547	569	592	614	641	663	686
MOTEUR FILAIRE			639	662	686	709	735	758	781	803	826	854	878	900
TO	1850		441	464	487	510	538	561	584	607	630	658	681	705
MOTEUR FILAIRE			648	673	696	720	747	771	795	820	843	872	896	919
TO	1950		447	471	495	519	546	571	595	618	642	670	694	718
MOTEUR FILAIRE			656	679	704	729	757	782	806	830	855	884	908	933
TO	2050		456	481	505	530	559	584	608	633	658	687	712	736
MOTEUR FILAIRE			664	690	714	740	769	795	820	845	871	901	927	951
TO	2150		464	490	516	542	571	597	623	648	674	704	730	756
MOTEUR FILAIRE			673	699	726	751	782	808	835	861	887	918	945	971
TO	2250		471	498	524	550	581	607	633	659	685	717	743	769
MOTEUR FILAIRE			679	707	733	760	791	819	845	872	899	931	958	994

MOTORISATION SIMBAC MSR* FILAIRE

(moteurs sans réglages fins de courses)

PLUS VALUE CDE A DISTANCE	181 € HT
PLUS VALUE SOMFY	101 € HT
PLUS VALUE LAME FINALE ET COULISSES EN RAL STANDARD 1e ML	19 € HT
PLUS VALUE MORTAISE ENTREE D'AIR GRILE NON FOURNIES PU	12 € HT

**VOLET ROULANT INTEGRE OU DEMI LINTEAU MONTE SUR LA MENUISERIE
DT NEUF 100 120 140 160 180 OU 200**

VOLET ROULANT INTEGRE

coffre PVC isolé blanc 200mm
axe acier galvanisé - Ø 40 mm pour tringle oscillante
tablier en lames ALU 42 blanche
coulisses en alu blanc
lame finale en alu blanc
verrous automatiques

DEMI LINTEAU

Appliqué 5% sur la grille

VOIR TARIF MENUISERIE POUR CONTRAINTE D'EPAISSEUR MINI DE DORMANT

1800	1900	2000	2100	2200	2300	2400	2500	2600	2700	2800	2900	Larg	Haut	MANOEUVRE
513	527	549	562	575	589	602	620	633	647	660	673		650	TO
725	739	762	775	789	803	816	835	848	862	876	890			MOTEUR FILAIRE
527	542	564	578	592	606	620	639	652	666	680	694		750	TO
739	754	777	791	805	820	835	854	868	882	896	911			MOTEUR FILAIRE
547	562	585	600	615	630	645	665	679	694	709	724		850	TO
760	775	799	814	829	845	860	880	896	911	926	941			MOTEUR FILAIRE
568	582	608	624	639	654	670	691	707	722	738	754		950	TO
780	796	820	837	854	870	886	907	923	939	955	971			MOTEUR FILAIRE
582	597	623	639	655	672	688	709	725	742	759	775		1050	TO
794	811	837	853	870	887	904	926	942	959	976	993			MOTEUR FILAIRE
601	618	644	662	679	696	714	735	753	770	788	804		1150	TO
814	832	858	877	894	912	930	952	969	988	1006	1024			MOTEUR FILAIRE
621	639	665	684	702	720	739	761	780	798	816	834		1250	TO
834	853	880	899	918	936	955	979	998	1016	1035	1054			MOTEUR FILAIRE
635	653	681	700	718	737	757	780	799	817	837	856		1350	TO
848	868	896	916	934	954	973	997	1017	1036	1056	1084			MOTEUR FILAIRE
654	674	703	722	742	762	782	806	826	845	866	886		1450	TO
868	889	918	938	958	979	999	1024	1044	1075	1095	1115			MOTEUR FILAIRE
674	695	724	745	766	787	807	832	853	874	895	915		1550	TO
889	910	940	961	983	1004	1024	1061	1081	1103	1124	1146			MOTEUR FILAIRE
688	709	739	760	782	803	825	851	872	894	915	936		1650	TO
903	925	955	977	999	1030	1053	1079	1101	1123	1145	1167			MOTEUR FILAIRE
708	730	761	783	805	828	850	877	899	922	944	967		1750	TO
923	946	977	1000	1032	1056	1079	1106	1129	1152	1174	1197			MOTEUR FILAIRE
728	751	783	806	829	852	875	903	926	950	973	996		1850	TO
943	967	999	1032	1057	1081	1104	1133	1156	1180	1204	1227			MOTEUR FILAIRE
742	765	798	822	845	870	893	922	945	969	993	1017		1950	TO
957	982	1024	1049	1073	1098	1122	1151	1175	1200	1225	1249			MOTEUR FILAIRE
761	787	819	844	869	894	919	948	972	997	1022	1047		2050	TO
977	1012	1046	1072	1097	1122	1148	1178	1203	1228	1254	1280			MOTEUR FILAIRE
781	807	841	867	893	918	944	974	1000	1025	1051	1077		2150	TO
1006	1033	1068	1095	1121	1147	1173	1205	1230	1257	1283	1310			MOTEUR FILAIRE
795	821	857	883	909	935	962	993	1019	1045	1071	1098		2250	TO
1021	1048	1083	1111	1137	1165	1192	1223	1250	1277	1304	1350			MOTEUR FILAIRE

MOTORISATION SIMBAC MSR* FILAIRE

(moteurs sans réglages fins de courses)

PLUS VALUE CDE A DISTANCE		180,6 € HT
PLUS VALUE SOMFY		101 € HT
PLUS VALUE LAME FINALE ET COULISSES EN RAL STANDARD	le ML	19 € HT
PLUS VALUE MORTAISE ENTREE D'AIR GRILE NON FOURNIES	PU	12 € HT

RENOVATION

VOLET ROULANT INTEGRE MONTE SUR LA MENUISERIE TAPÉES RAPPORTEES

EPAISSEUR DORMANT MINIMUM 120 mm

COUVRE JOINT DE 35 3 OU 4 COTES
BAVETTE RENOVATION GT 503 90 X 90

POUR AUTRE COUVRE JOINT OU BAVETTE
VOIR GRILLE MENUISERIE

TABLIER PVC DE 44

COFFRE PVC BLANC DE 200

- coffre PVC isolé de 200mm blanc
- axe acier galvanisé - Ø 40 mm pour tringle oscillante
- tablier en lames PVC 44 blanche
- coulisses en alu blanc
- lame finale en alu blanc
- verrous automatiques

VOIR TARIF MENUISERIE POUR CONTRAINTE D'EPAISSEUR MINI DE DORMANT

GRILLE DE PRIX A AJOUTER AUX DORMANTS SANS DOUBLAGE

MANOEUVRE	Haut	Larg	lames de 44						
			600	700	800	900	1000	1100	1200
TO	650		388	398	410	424	439	450	462
MOTEUR FILAIRE			610	620	632	643	658	669	679
TO	750		396	407	419	434	449	461	473
MOTEUR FILAIRE			618	628	640	651	666	678	688
TO	850		405	418	429	444	460	473	486
MOTEUR FILAIRE			626	638	649	660	676	688	699
TO	950		416	428	441	456	473	486	499
MOTEUR FILAIRE			633	645	656	669	684	696	708
TO	1050		426	438	451	467	484	497	511
MOTEUR FILAIRE			641	654	665	678	694	707	719
TO	1150		434	448	461	477	494	508	521
MOTEUR FILAIRE			649	662	674	686	703	715	728
TO	1250		443	456	470	487	504	518	532
MOTEUR FILAIRE			657	669	682	694	712	724	737
TO	1350		453	468	482	498	517	531	546
MOTEUR FILAIRE			665	678	691	704	722	734	748
TO	1450		462	476	491	509	527	541	556
MOTEUR FILAIRE			673	685	699	713	730	744	757
TO	1550		472	487	502	519	538	553	568
MOTEUR FILAIRE			681	695	708	722	740	754	767
TO	1650		480	496	511	529	548	564	579
MOTEUR FILAIRE			688	703	716	731	748	763	776
TO	1750		490	505	522	539	559	575	591
MOTEUR FILAIRE			696	711	725	740	758	773	787
TO	1850		499	515	531	550	570	586	602
MOTEUR FILAIRE			705	719	734	748	768	782	796
TO	1950		508	524	542	560	581	598	614
MOTEUR FILAIRE			713	727	743	757	776	792	806
TO	2050		517	533	551	570	591	608	625
MOTEUR FILAIRE			720	735	751	766	786	800	816
TO	2150		528	545	563	582	603	621	639
MOTEUR FILAIRE			728	745	760	775	795	811	827
TO	2250		536	553	572	592	613	632	649
MOTEUR FILAIRE			736	752	768	783	804	819	836

MOTORISATION SIMBAC MSR* FILAIRE

(moteurs sans réglages fins de courses)

PLUS VALUE CDE A DISTANCE	181 € HT
PLUS VALUE SOMFY	101 € HT
PLUS VALUE LAME FINALE ET COULISSES EN RAL STANDARD 1e ML	19 € HT
PLUS VALUE MORTAISE ENTREE D'AIR GRILE NON FOURNIES PU	12 € HT

RENOVATION

VOLET ROULANT INTEGRE MONTE SUR LA MENUISERIE TAPÉES RAPPORTEES

EPAISSEUR DORMANT MINIMUM 120 mm

**COUVRE JOINT DE 35 3 OU 4 COTES
BAVETTE RENOVATION GT 503 90 X 90**

POUR AUTRE COUVRE JOINT OU BAVETTE
VOIR GRILLE MENUISERIE

TABLIER PVC DE 44

COFFRE PVC BLANC DE 200

- coffre PVC isolé de 200mm blanc
- axe acier galvanisé - Ø 40 mm pour tringle oscillante
- tablier en lames PVC 44 blanche
- coulisses en alu blanc
- lame finale en alu blanc
- verrous automatiques

VOIR TARIF MENUISERIE POUR CONTRAINTE D'EPAISSEUR MINI DE DORMANT

GRILLE DE PRIX A AJOUTER AUX DORMANTS SANS DOUBLAGE

lames de 44								Larg	Haut	MANOEUVRE
1300	1400	1500	1600	1700	1800				650	TO
474	486	495	505	516	528					MOTEUR FILAIRE
690	701	708	719	728	739					TO
486	498	506	518	529	540				750	MOTEUR FILAIRE
700	710	718	729	739	749					TO
498	511	520	532	543	555				850	MOTEUR FILAIRE
711	722	730	741	752	762					TO
512	525	534	546	558	570				950	MOTEUR FILAIRE
720	732	739	751	761	773					TO
525	538	548	560	573	586				1050	MOTEUR FILAIRE
731	743	752	763	775	786					TO
536	549	559	572	585	598				1150	MOTEUR FILAIRE
740	753	761	773	785	796					TO
547	561	571	584	598	611				1250	MOTEUR FILAIRE
749	762	771	783	796	807					TO
561	575	586	599	613	627				1350	MOTEUR FILAIRE
760	774	783	795	808	820					TO
572	587	598	612	625	639				1450	MOTEUR FILAIRE
770	783	793	805	818	830					TO
584	600	611	624	637	650				1550	MOTEUR FILAIRE
781	795	805	817	831	843					TO
595	611	623	635	647	660				1650	MOTEUR FILAIRE
791	804	815	827	841	854					TO
608	624	637	650	663	676				1750	MOTEUR FILAIRE
802	815	827	840	854	868					TO
619	635	649	662	675	688				1850	MOTEUR FILAIRE
811	825	836	850	864	877					TO
632	649	661	673	685	697				1950	MOTEUR FILAIRE
822	836	848	862	877	890					TO
643	660	674	687	700	713				2050	MOTEUR FILAIRE
831	846	858	872	887	902					TO
657	675	688	701	714	727				2150	MOTEUR FILAIRE
842	857	870	885	899	924					TO
668	685	700	714	728	742				2250	MOTEUR FILAIRE
851	868	879	895	920	934					TO

MOTORISATION SIMBAC MSR* FILAIRE

(moteurs sans réglages fins de courses)

PLUS VALUE CDE A DISTANCE		181 € HT
PLUS VALUE SOMFY		101 € HT
PLUS VALUE LAME FINALE ET COULISSES EN RAL STANDARD	1e ML	19 € HT
PLUS VALUE MORTAISE ENTREE D'AIR GRILE NON FOURNIES	PU	12 € HT

RENOVATION

VOLET ROULANT INTEGRE MONTE SUR LA MENUISERIE TAPEES RAPPORTEES

EPAISSEUR DORMANT MINIMUM 120 mm

**COUVRE JOINT DE 35 3 OU 4 COTES
BAVETTE RENOVATION GT 503 90 X 90**

POUR AUTRE COUVRE JOINT OU BAVETTE
VOIR GRILLE MENUISERIE

TABLIER ALU DP 42

COFFRE PVC BLANC DE 200

- coffre PVC isolé de 200mm blanc
- axe acier galvanisé - Ø 40 mm pour tringle oscillante
- tablier en lames ALU 42 blanche
- coulisses en alu blanc
- lame finale en alu blanc
- verrous automatiques

VOIR TARIF MENUISERIE POUR CONTRAINTE D'EPAISSEUR MINI DE DORMANT

GRILLE DE PRIX A AJOUTER AUX DORMANTS SANS DOUBLAGE

MANOEUVRE	Haut	Larg	600	700	800	900	1000	1100	1200	1300	1400	1500	1600	1700
TO	650		419	432	445	459	476	489	503	516	529	547	561	574
MOTEUR FILAIRE			626	639	652	666	684	698	712	725	739	757	771	785
TO	750		429	443	457	471	489	503	517	531	545	562	576	590
MOTEUR FILAIRE			636	650	664	678	697	712	726	740	754	773	787	802
TO	850		441	456	470	485	504	519	534	549	564	583	598	612
MOTEUR FILAIRE			647	663	678	693	713	728	743	758	774	793	809	824
TO	950		453	468	484	500	520	535	551	567	583	603	619	635
MOTEUR FILAIRE			659	675	692	708	729	745	761	777	793	814	831	847
TO	1050		462	479	496	512	532	549	565	582	597	619	635	651
MOTEUR FILAIRE			669	686	703	719	741	757	775	792	809	830	847	864
TO	1150		475	492	509	526	548	565	582	600	618	639	657	674
MOTEUR FILAIRE			681	699	717	735	757	775	792	810	828	851	868	886
TO	1250		487	505	523	541	563	582	600	618	637	659	678	695
MOTEUR FILAIRE			693	712	731	750	773	792	811	829	847	871	890	908
TO	1350		496	515	534	553	576	594	614	633	651	675	694	713
MOTEUR FILAIRE			704	723	743	762	785	805	824	843	863	887	906	926
TO	1450		508	528	548	568	591	612	631	651	671	695	715	735
MOTEUR FILAIRE			716	736	757	777	801	821	842	862	883	907	928	948
TO	1550		520	541	562	582	607	628	649	669	691	716	736	757
MOTEUR FILAIRE			728	748	770	791	817	839	860	880	902	928	950	970
TO	1650		530	551	573	594	619	641	662	684	705	731	753	774
MOTEUR FILAIRE			737	759	781	803	830	851	873	895	917	943	965	988
TO	1750		542	564	586	609	635	657	679	702	724	751	773	796
MOTEUR FILAIRE			749	772	796	819	845	868	891	913	936	964	988	1010
TO	1850		554	578	601	623	651	674	697	720	743	771	795	818
MOTEUR FILAIRE			761	786	810	833	861	885	908	933	957	985	1009	1033
TO	1950		564	587	611	636	663	687	711	735	759	787	811	834
MOTEUR FILAIRE			772	796	820	845	874	898	923	947	971	1001	1024	1049
TO	2050		576	601	625	650	679	703	728	753	778	807	832	856
MOTEUR FILAIRE			784	810	834	860	889	915	940	965	991	1021	1047	1071
TO	2150		588	614	639	665	695	720	746	771	797	827	853	879
MOTEUR FILAIRE			796	822	849	875	905	932	958	985	1010	1042	1068	1095
TO	2250		597	624	650	676	707	733	760	786	812	843	870	896
MOTEUR FILAIRE			806	833	860	887	918	945	972	998	1026	1057	1085	1121

MOTORISATION SIMBAC MSR* FILAIRE

(moteurs sans réglages fins de courses)

PLUS VALUE CDE A DISTANCE	181 € HT
PLUS VALUE SOMFY	101 € HT
PLUS VALUE LAME FINALE ET COULISSES EN RAL STANDARD le ML	19 € HT
PLUS VALUE MORTAISE ENTREE D'AIR GRILE NON FOURNIES PU	12 € HT

RENOVATION

VOLET ROULANT INTEGRE MONTE SUR LA MENUISERIE TAPÉES RAPPORTÉES

ÉPAISSEUR DORMANT MINIMUM 120 mm

**COUVRE JOINT DE 35 3 OU 4 COTES
BAVETTE RENOVATION GT 503 90 X 90**

POUR AUTRE COUVRE JOINT OU BAVETTE
VOIR GRILLE MENUISERIE

TABLIER ALU DP 42

COFFRE PVC BLANC DE 200

- coffre PVC isolé de 200mm blanc
- axe acier galvanisé - Ø 40 mm pour tringle oscillante
- tablier en lames ALU 42 blanche
- coulisses en alu blanc
- lame finale en alu blanc
- verrous automatiques

VOIR TARIF MENUISERIE POUR CONTRAINTE D'ÉPAISSEUR MINI DE DORMANT

GRILLE DE PRIX A AJOUTER AUX DORMANTS SANS DOUBLAGE

1800	1900	2000	2100	2200	2300	2400	2500	2600	2700	2800	2900	Larg	Haut	MANOEUVRE
587	600	622	635	648	663	676	693	706	720	733	746		650	TO
798	812	835	848	863	876	889	908	922	936	949	963			MOTEUR FILAIRE
604	618	641	655	669	683	697	715	729	743	757	771		750	TO
816	831	854	868	882	896	912	930	945	959	973	988			MOTEUR FILAIRE
627	642	665	680	695	710	725	745	759	774	789	804		850	TO
840	855	879	894	909	925	940	960	976	991	1006	1021			MOTEUR FILAIRE
651	666	691	707	722	738	754	774	790	806	822	837		950	TO
863	879	904	920	937	953	969	990	1006	1023	1039	1055			MOTEUR FILAIRE
668	684	709	726	742	759	775	796	812	829	845	861		1050	TO
881	898	923	940	957	974	991	1013	1029	1046	1063	1080			MOTEUR FILAIRE
691	708	734	752	769	786	804	826	843	860	878	894		1150	TO
904	922	948	967	984	1002	1020	1043	1060	1078	1096	1114			MOTEUR FILAIRE
714	733	759	778	795	814	833	855	873	891	910	928		1250	TO
927	946	974	993	1012	1030	1049	1072	1091	1109	1128	1147			MOTEUR FILAIRE
731	750	778	797	815	834	853	877	895	914	934	952		1350	TO
945	965	992	1012	1031	1051	1070	1094	1114	1133	1153	1181			MOTEUR FILAIRE
754	774	803	822	842	862	882	906	926	945	966	986		1450	TO
968	989	1018	1038	1058	1079	1099	1124	1144	1175	1195	1215			MOTEUR FILAIRE
777	799	828	848	869	890	911	936	956	977	998	1019		1550	TO
992	1013	1043	1064	1086	1107	1128	1164	1185	1207	1227	1249			MOTEUR FILAIRE
795	816	846	867	889	910	932	958	979	1000	1022	1042		1650	TO
1010	1032	1062	1084	1106	1137	1160	1185	1208	1230	1252	1274			MOTEUR FILAIRE
818	840	871	893	915	938	960	987	1009	1032	1054	1077		1750	TO
1033	1056	1087	1110	1142	1166	1189	1216	1239	1262	1284	1307			MOTEUR FILAIRE
841	864	896	919	943	965	988	1016	1040	1063	1086	1110		1850	TO
1056	1080	1112	1145	1170	1194	1217	1246	1270	1293	1317	1341			MOTEUR FILAIRE
858	882	915	939	962	986	1010	1038	1062	1086	1109	1133		1950	TO
1074	1099	1141	1166	1189	1214	1239	1267	1292	1317	1341	1366			MOTEUR FILAIRE
881	907	939	964	989	1014	1039	1068	1092	1117	1142	1167		2050	TO
1097	1132	1166	1192	1217	1242	1268	1298	1323	1348	1374	1400			MOTEUR FILAIRE
904	930	964	990	1016	1041	1068	1097	1123	1149	1175	1200		2150	TO
1130	1156	1191	1218	1244	1270	1297	1328	1354	1380	1407	1433			MOTEUR FILAIRE
922	948	983	1009	1035	1062	1088	1119	1145	1172	1198	1225		2250	TO
1147	1175	1210	1237	1264	1292	1318	1349	1377	1403	1431	1476			MOTEUR FILAIRE

MOTORISATION SIMBAC MSR* FILAIRE

(moteurs sans réglages fins de courses)

PLUS VALUE CDE A DISTANCE		181 € HT
PLUS VALUE SOMFY		101 € HT
PLUS VALUE LAME FINALE ET COULISSES EN RAL STANDARD	le ML	19 € HT
PLUS VALUE MORTAISE ENTREE D'AIR GRILE NON FOURNIES	PU	12 € HT

tampon société

BON DE COMMANDE COULISSANT
ACUERDO 68

DATE

SEMAINE DE LIVRAISON

référence



ZI de Brats – rue Denis Papin
44600 Saint-Nazaire

suisvant devis N°

Tél. 02 40 91 52 51 – Fax. 02 40 91 56 41

TEINTE DES MENUISERIES	
TEINTE TABLIER VRI	
TEINTE COULISSES ET LAME FINALE	

Teinte PB	croix sur le choix	HABILLAGES EXT. EN RENOVATION
	laiton	

REPÈRE	QUANTITE	DESIGNATION CHASSIS	SENS D'OUVERTURE	TYPE DE POSE	L = LARGEUR en mm	H = HAUTEUR en mm	SERRURE A CLE	Hauteur Allège	refoulement pour galandage droite ou gauche vue int.	VITRAGE	HAUTEUR DESSUS	TRAVERSE INTER	REMPLISSAGE sbt	EPAISSEUR DOUBLAGE ou DORMANT	grille 15 m3h	VRI	VRI tablier PVC ou ALU	VRI TO droite ou gauche	VRI élect filaire ou radio	PETITS BOIS VANTAIL PBV	PETITS BOIS VANTAIL PBH	20 x 20	50 X 50	80 x 20	bavette 90 x 90	
1																										
2																										
3																										
4																										
5																										

VOIR TABLEAU JOINT

INFOS SUPPLEMENTAIRES

tampon société

BON DE COMMANDE OUVRANT CACHE EUFONIA 68

DATE

SEMAINE DE LIVRAISON référence suivant devis N°



ZI de Brats – rue Denis Papin
44600 Saint-Nazaire

Tél. 02 40 91 52 51 – Fax. 02 40 91 56 41

TEINTE DES MENUISERIES	
TEINTE TABLIER VRI	
TEINTE COULISSES ET LAME FINALE	

REPERE	QUANTITE	VOIR TABLEAU JOINT										Teinte PB		HABILLAGES EXT. EN RENOVATION				
		DESIGNATION CHASSIS	SENS DOUVERTURE	TYPE DE POSE	L = LARGEUR en mm	H = HAUTEUR en mm	HAUTEUR ALLEGE	Seuil PMR 20mm ou 72mm	VITRAGE	EPAISSEUR DOUBLAGE	grille 15 m3h	VRI	VRI tablier PVC ou ALU		VRI TO droite ou gauche	VRI élec filaire ou radio	PETITS BOIS PAR VANTAIL PBV	PETITS BOIS PAR VANTAIL PBH
1	2	3	4	5	1	2	3	50 X 50	80 X 20	20 X 20	1 2 ou 3 cotés		bavette 90 x 90					

INFOS SUPPLEMENTAIRES

tampon société

BON DE COMMANDE SCHEMA TOUS TYPES GAMME 68

DATE

SEMAINE DE LIVRAISON

référence

suivant devis N°



2MA2P
MENUISERIES ALUMINIUM

ZI de Brais – rue Denis Papin
44600 Saint-Nazaire

Tél. 02 40 91 52 51 – Fax. 02 40 91 56 41

INFOS SUPPLEMENTAIRES